

СОДЕРЖАНИЕ

Лабораторная посуда и принадлежности из стекла	3
Лабораторная посуда и принадлежности из пластика	47
Лабораторная посуда и принадлежности из фарфора	97
Прочие изделия	105
Лабораторное оборудование	127
Красители и химические реактивы	141
Вакуумные пробирки	147
Принадлежности для защиты персонала	159
Приложения	163
Алфавитный указатель	165
Артикулярный указатель	170

НеваРеактив

ЛАБОРАТОРНАЯ ПОСУДА И ПРИНАДЛЕЖНОСТИ ИЗ СТЕКЛА



НеваРеактив

Лабораторная посуда и принадлежности из стекла

Ареометры
ГОСТ 18481–81

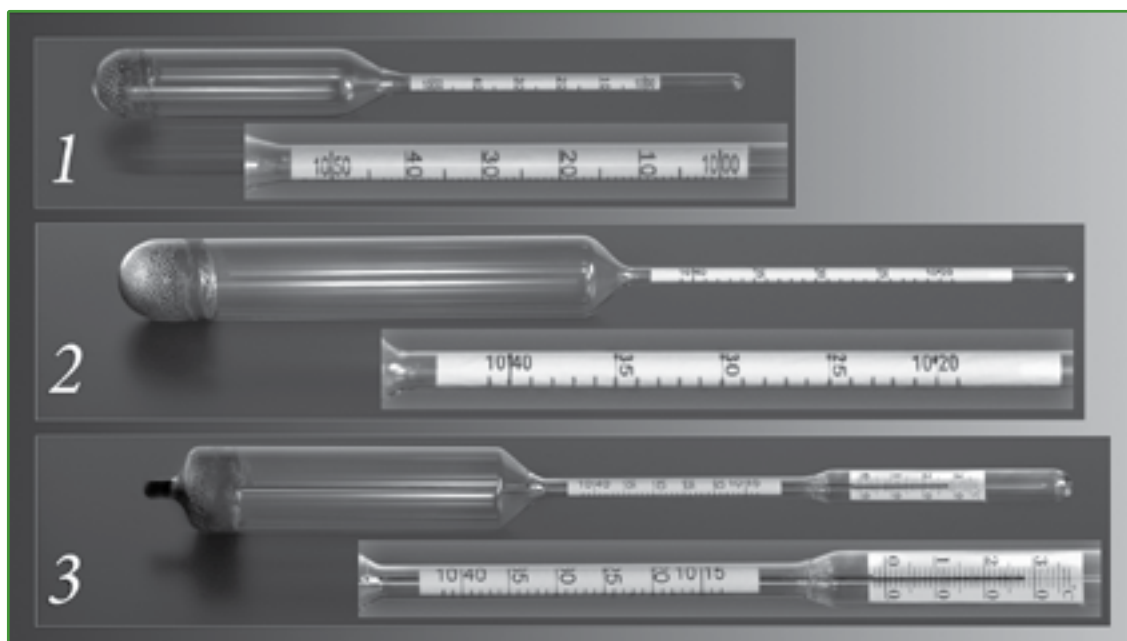

№ п/п	Артикул/ Наименование	Назначение	Характеристики
1	21000594/ Ареометр общего назначения 1000-1050	Предназначен для определения плотности жидкостей.	Диапазон измерения плотности, кг/м ³ - 1000—1050; цена деления, кг/м ³ - 1; длина, мм - 160±2,0; наибольший диаметр, мм - 16. Межповерочный интервал - 4 года. Индивидуальная упаковка.
2	21000503/ Ареометр для молока, АМ 1020-1040	Предназначен для измерения плотности цельного и обезжиренного молока, пахты и сыворотки.	Диапазон измерения плотности, кг/м ³ - 1020—1040; цена деления, кг/м ³ - 0,5; погрешность, кг/м ³ - ±0,5; длина, мм - 330±1,0; наибольший диаметр, мм - 27±1,0. Межповерочный интервал - 5 лет. Индивидуальная упаковка.
3	21000504/ Ареометр для молока, АМТ 1015-1040 (с термометром)	Предназначен для измерения плотности цельного и обезжиренного молока, пахты и сыворотки.	Диапазон измерения плотности, кг/м ³ - 1015 - 1040; цена деления, кг/м ³ - 1,0; погрешность, кг/м ³ - ±1,0; длина, мм - 305±1,0; наибольший диаметр, мм - 27±1,0; диапазон измерения термометрической шкалы, °С - 0 - 35±0,5; цена деления шкалы термометра, °С - 1,0. Термометрическая жидкость - окрашенный керосин. Межповерочный интервал - 5 лет. Индивидуальная упаковка.

3



Цилиндры с носиком для ареометров

ТУ 4320-012-29508133-2009

Исполнение 3

Разработаны для ареометрии. Без шкалы.

Артикул	Наименование	Условная вместимость, мл	Диаметр внешний, мм	Высота, мм	Уп., шт
10004501	Цилиндр 3–25/195	75	25±1,0	195±5,0	10
10004502	Цилиндр 3–31/220	150	31±2,0	220±5,0	5
10004503	Цилиндр 3–39/290	295	39±2,0	290±5,0	10
10004504	Цилиндр 3–49/390	620	49±3,0	390±5,0	10
10004505	Цилиндр 3–47/590	900	47±3,0	590±5,0	4

Банки лабораторные стеклянные

Предназначены для хранения химических реактивов.
Изготовлены из химически стойкого стекла.
Крышки изготовлены из полипропилена.



Артикул	Наименование	Вместимость, мл / л	Цена деления, мл	Высота, мм	Внутр. диам. горлов., мм	Диаметр банки, мм	Уп., шт
Банки из светлого стекла с делениями и винтовой пластмассовой крышкой							
10006811	Банка 50 мл	50	20	88±1,2	17,5±0,5	45,5±1,2	160
10006800	Банка 100 мл	100	20	100±1,5	30±0,5	56±1,5	120
10006801	Банка 250 мл	250	50	137,5±1,5	30±0,5	70±1,5	70
10006802	Банка 500 мл	500	100	176±2,0	30±0,5	86±2,0	48
10006803	Банка 1,0 л	1,0 л	100	226±2,0	30±1,0	100±2,0	30
10006813	Банка 2,0 л	2,0 л	100	260±3,0	30±1,0	135±2,0	15
10006814	Банка 3,0 л	3,0 л	250	295±3,0	30±1,0	160±2,0	12
10006815	Банка 5,0 л	5,0 л	500	330±3,0	30±1,0	180±2,0	6
10006816	Банка 10,0 л	10,0 л	500	420±3,0	30±1,0	220±2,0	2
Банки из темного стекла с делениями и винтовой пластмассовой крышкой							
10007209	Банка 50 мл	50	20	88±1,2	17,5±0,5	45,5±1,2	10
10007205	Банка 100 мл	100	20	100±1,5	30±0,5	56±1,5	96
10007206	Банка 250 мл	250	50	137,5±1,5	30±0,5	70±1,5	70
10007207	Банка 500 мл	500	100	176±2,0	30±0,5	86±2,0	48
10007208	Банка 1,0 л	1,0	100	226±2,0	30±1,0	100±2,0	30

Банка для реактивов 100 мл

Предназначена для хранения химических реактивов.

Высота, мм - 87,5±1,5.

Диаметр банки, мм - 50±3,0.

Внутренний диаметр горловины, мм - 28±2,0.

Изготовлена из химически стойкого стекла.

Крышка металлическая.

Упаковка 192 шт.

Артикул 12002860



Банка для хранения и транспортирования лекарственных средств

ОСТ 64-2-82-85

ПУ № ФСР 2007/01540 от 28.10.2008 г.

Банка БВ-100-40-ОС-БСЗ предназначена для реактивов.

Вместимость, мл - 100. Высота, мм - 90±2,0.

Диаметр банки, мм - 50±3,0. Внутренний диаметр горловины, мм - 30±2,0. Изготовлена из стекла ОС по ГОСТ 19808-86. Имеет крышку и резиновый уплотнитель.

Упаковка 126 шт.

Артикул:

12002860 — банка БВ-100-40-ОС-БСЗ (рис. 1;

12002861 — крышка металлическая (рис. 2)

Производитель: «СЗ «Березинский стекольный завод», Россия



Бутирометры (определение массовой доли жиров в молоке или сливках)

ТУ 25-2024.019-88

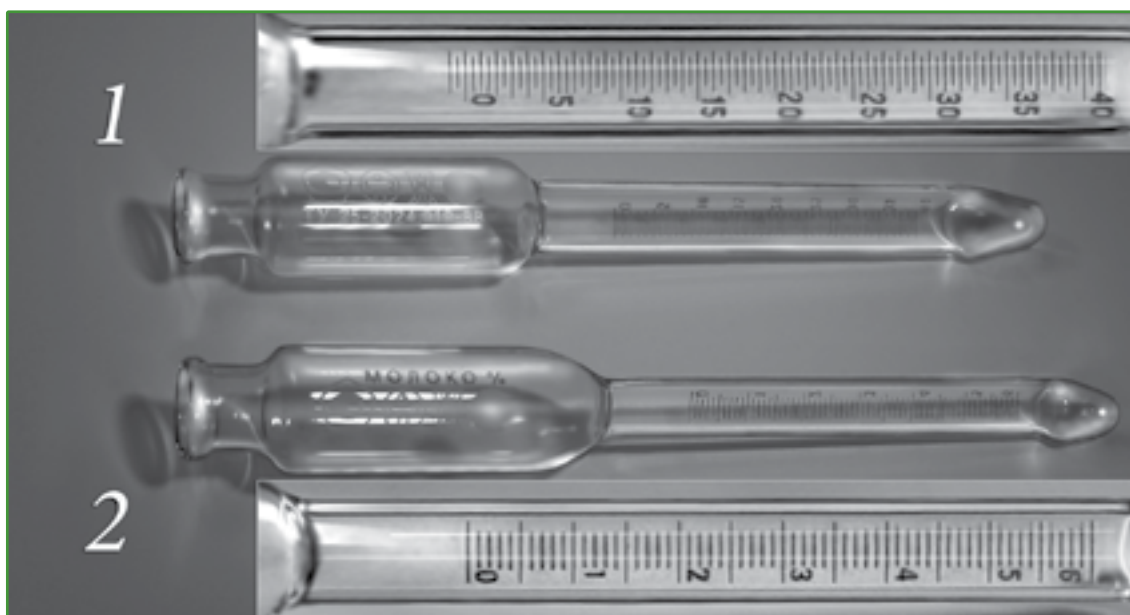

Принцип измерения основан на денатурации белковых веществ кислотами и изоамиловым спиртом с последующим отделением жиров центрифугированием.

№ п/п	Артикул/ Наименование	Назначение	Характеристики
1	12010001/ Бутирометр для сливок	Для сливок	Диапазон измерения - 0—40%; цена деления - 0,5%; погрешность - 0,25%; длина, мм - 195; наибольший диаметр, мм - 25; вместимость градуированной части, мм - 2,25; центробежная нагрузка - до 350—400 г. Индивидуальная упаковка.
2	12010000/ Бутирометр для молока	Для молока	Диапазон измерения - 0—6%; цена деления - 0,1%; погрешность - 0,05%; длина, мм - 195; наибольший диаметр, мм - 25; вместимость градуированной части, мм - 0,75; центробежная нагрузка - до 350—400 г. Индивидуальная упаковка.

5

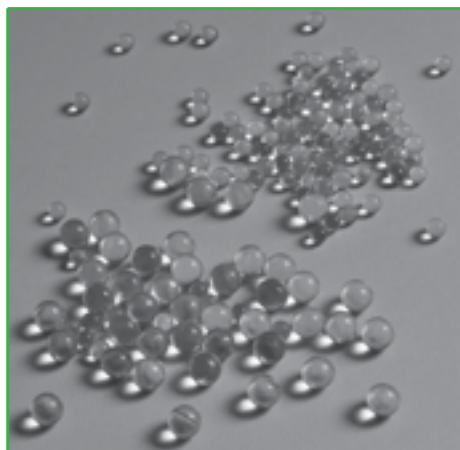

Стеклошарики (бусы)

Предназначены для нанесения равномерного гона микроорганизмов на плотные питательные среды в чашках Петри (арт. 11000245, 11000222).

Артикул	Диаметр шарика, мм	Уп., кг
12001101	3±0,2	0,1
12001103	5±0,3	0,1

Склянка-аспиратор с краном и шлифованной пробкой (бутыль с тубусом Вульфа)

Предназначена для отбора, хранения и розлива жидкостей. Изготовлена из химически стойкого стекла.

Артикул	Номинальная вместимость, л	Высота, мм	Диаметр бутылки, мм	Конус горл., мм	Конус тубуса и керна крана, мм	Уп., шт
10006309	1,0	195±5,0	106±2,0	29/25	19/26	12
10006310	2,5	265±5,0	142±2,0	44/40	24/29	6
10006311	5,0	350±8,0	200±5,0	55/50	24/29	6
10006312	10,0	420±8,0	225±5,0	60/55	29/33	2
10006313	20,0	540±8,0	273±5,0	67/54	29/32	1



Кран для склянки-аспиратора

Предназначен для склянки-аспиратора соответствующего объема.

Изготовлен из химически стойкого стекла.

Артикул	Наименование	Конус крана, мм	Уп., шт
10006315	Кран для склянки 1 л	19/26	1
10006316	Кран для склянки 2,5 л; 5 л	24/29	1
10006318	Кран для склянки 10 л; 20 л	29/32	1



6

Бюретки

ГОСТ 29251-91

0 — «отливные», вымеряемые «на слив», класс точности 2

Разработаны для серийного дозирования жидкостей и титрования растворов.

Изготовлены из химико-лабораторного стекла по ГОСТ 21400-75, медицинского стекла по ГОСТ 19808-86.

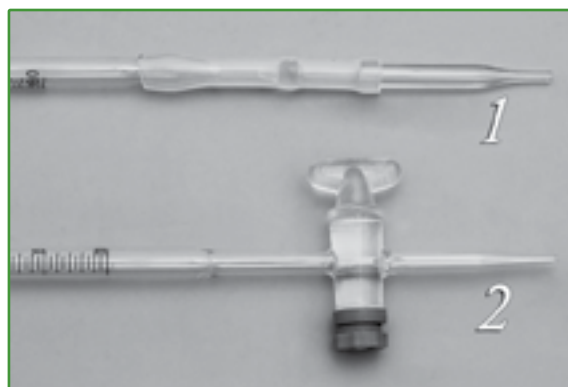

1. Бюретки без крана, с оливой

Тип 1, исполнение 3

Артикул	Наименование	Вместимость, мл	Предел погрешности, мл	Цена деления, мл	Уп., шт
10000001	Бюретка 1-3-2-10-0,05	10	±0,05	0,05	3
10000003	Бюретка 1-3-2-25-0,1	25	±0,1	0,1	3
10000004	Бюретка 1-3-2-50-0,1	50	±0,1	0,1	3
10000002	Бюретка 1-3-2-100-0,2	100	±0,2	0,2	3

2. Бюретки с одноходовым краном

Тип 1, исполнение 1

Артикул	Наименование	Вместимость, мл	Предел погрешности, мл	Цена деления, мл	Уп., шт
10000005	Бюретка 1-1-2-10-0,05	10	±0,05	0,05	3
10000007	Бюретка 1-1-2-25-0,1	25	±0,1	0,1	3
10000008	Бюретка 1-1-2-50-0,1	50	±0,1	0,1	3
10000000	Бюретка 1-1-2-100-0,2	100	±0,2	0,2	3

Бюретки с боковым краном и резервуаром (микробюретки)

ГОСТ 29251-91

Тип 1, исполнение 2, класс точности 2

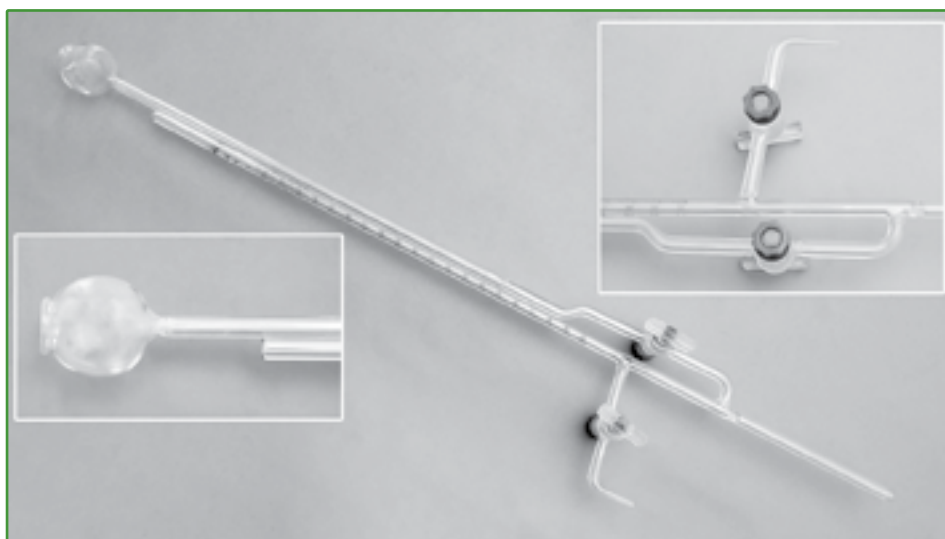
 0 — «отливные», вымеряемые «на слив»

Предназначены для титрования и отмеривания небольших количеств жидкости. Изготовлены из химико-лабораторного стекла по ГОСТ 21400-75, медицинского стекла по ГОСТ 19808-86.

Артикул	Наименование	Вместимость, мл	Предел погрешности, мл	Цена деления, мл	Уп., шт
10000019	Бюретка 1-2-2-1-0,01	1	$\pm 0,02$	0,01	1
10000020	Бюретка 1-2-2-2-0,01	2	$\pm 0,02$	0,01	1
10000011	Бюретка 1-2-2-5-0,02	5	$\pm 0,02$	0,02	1

7



Воронки лабораторные

ГОСТ 25336-82

Тип В

Предназначены для переливания и фильтрования жидкостей. Изготовлены из химико-лабораторного стекла по ГОСТ 21400-75, медицинского стекла по ГОСТ 19808-86.

Артикул	Наименование	Диаметр воронки, мм	Диаметр стебля, мм	Высота, мм	Уп., шт
10000515	В-25-38	$25 \pm 3,0$	$6 \pm 1,0$	$38 \pm 2,0$	24
10000507	В-36-50	$36 \pm 5,0$	$7 \pm 1,0$	$50 \pm 2,0$	12
10000508	В-56-80	$56 \pm 5,0$	$11 \pm 2,0$	$80 \pm 2,0$	12
10000509	В-75-110	$75 \pm 5,0$	$11 \pm 2,0$	$110 \pm 2,0$	12
10000506	В-100-150	$100 \pm 10,0$	$14 \pm 2,0$	$150 \pm 3,0$	8
10000502	В-150-230	$150 \pm 10,0$	$16 \pm 2,0$	$230 \pm 3,0$	8
10000511	В-250-345	$250 \pm 10,0$	$30 \pm 3,0$	$345 \pm 3,0$	2

Воронки делительные грушевидные

ТУ 4320-012-29508133-2009

Тип ВД, исполнение 3 (по ГОСТ 25336-82)



8

Предназначены для разделения несмешивающихся жидкостей в процедурах экстрагирования. Изготовлены из химико-лабораторного стекла по ГОСТ 21400-75, медицинского стекла по ГОСТ 19808-86.

1. Воронки делительные грушевидные без делений

Артикул	Наименование	Вместимость, мл	Конус горловины, мм	Длина, мм	Наибольший диаметр, мм	Уп., шт
10000328	ВД-3-125	125	19/26	305±5,0	67±2,0	2
10000302	ВД-3-250	250	19/26	355±5,0	82±3,0	2
10000303	ВД-3-500	500	24/29	405±7,0	97±3,0	2
10000301	ВД-3-1000	1000	29/32	485±7,0	125±4,0	2
10000329	ВД-3-2000	2000	34/35	580±10,0	142±5,0	1

2. Воронки делительные грушевидные с делениями

Шкала ориентировочная.

Артикул	Наименование	Вместимость, мл	Цена деления, мл	Конус горловины, мм	Длина, мм	Наибольший диаметр, мм	Уп., шт
10000401	ВД-3-125	125	5	19/26	292±5,0	69±2,0	2
10000402	ВД-3-250	250	10	19/26	357±5,0	82±3,0	2
10000403	ВД-3-500	500	20	24/29	405±7,0	97±3,0	2
10000404	ВД-3-1000	1000	50	29/32	480±7,0	122±4,0	2

Дозатор к прибору Флоринского, на 10 гнезд

ТУ 4320-012-29508133-2009

Дозатор в составе прибора Флоринского служит резервуаром для реактивов, на котором через пробки устанавливаются 10 пипеток соответствующего объема. Размеры, мм - не более (360±10,0)×(30±2,0). Диаметр гнезд, мм - 10±0,1.

Изготовлен из химико-лабораторного стекла по ГОСТ 21400-75, медицинского стекла по ГОСТ 19808-86. Пипетки и пробки приобретаются дополнительно (арт. 10000720, 12002952).

Упаковка 10 шт.

Артикул 100006



Воронки делительные цилиндрические

Тип ВД, исполнение 1



Предназначены для разделения несмешивающихся жидкостей в процедурах экстрагирования. Изготовлены из химико-лабораторного стекла по ГОСТ 21400-75, медицинского стекла по ГОСТ 19808-86.

1. Воронки делительные цилиндрические без делений

Артикул	Наименование	Вместимость, мл	Конус горловины, мм	Длина, мм	Диаметр цилиндра, мм	Уп., шт
<u>ГОСТ 25336-82</u>						
10000311	ВД-1-10	10	14/23	200±3,0	18±1,0	10
10000312	ВД-1-25	25	14/23	225±3,0	24±2,0	5
10000313	ВД-1-50	50	14/23	245±4,0	30±2,0	5
<u>ТУ 4320-012-29508133-2009</u>						
10000308	ВД-1-60	60	19/26	272±4,0	32±2,0	4
10000305	ВД-1-125	125	19/26	365±5,0	40±3,0	4
10000306	ВД-1-250	250	19/26	385±5,0	50±3,0	4
10000307	ВД-1-500	500	24/29	505±7,0	62±3,0	2
10000304	ВД-1-1000	1000	29/32	550±7,0	85±5,0	2

2. Воронки делительные цилиндрические с делениями

Шкала ориентировочная.

Артикул	Наименование	Вместимость, мл	Цена деления, мл	Конус горловины, мм	Длина, мм	Диаметр цилиндра, мм	Уп., шт
<u>ТУ 4320-012-29508133-2009</u>							
10000451	ВД-1-125	125	5	19/26	355±5,0	40±3,0	4
10000452	ВД-1-250	250	5	19/26	396±5,0	50±3,0	4
10000453	ВД-1-500	500	10	24/29	510±7,0	62±3,0	2
10000454	ВД-1-1000	1000	20	29/32	560±7,0	86±5,0	2

Емкости для окраски препаратов



Предназначены для окрашивания микропрепаратов на предметных стеклах. Изготовлены из химико-лабораторного стекла. Индивидуальная упаковка.

№ п/п	Артикул	Наименование	Внутр. размеры основания, мм	Глубина, мм	Высота, мм	Объем рабочего раствора при полной загрузке, мл
Произведено в Китае для ООО «МиниМед»						
1	12001401	Емкость на 5 стекол вертикально (емкость Коплина)	32×32±1,0	86±1,0	106±2,0	65
2	12001403	Емкость на 10 стекол горизонтально (емкость Шиффердекера)	77×57±1,0	29±1,0	49±1,0	105
Производитель: ООО «МиниМед», Россия (ТУ 4320-012-29508133-2009)						
3	12001404	Емкость на 20 стекол (под держатель ДПС-20, арт. 12005105)	85×80±1,0	40±1,0	55±1,0	210
Произведено в Китае для ООО «МиниМед»						
4	12001402	Емкость на 30 стекол (под штатив-рамку, арт. 12005107)	75×65±1,0	85±1,0	100±1,0	500
5	12001408	Емкость на 60 стекол (под штатив-рамку, арт. 12005217)	150×85±1,0	80±1,0	95±1,0	860

10

Камера хроматографическая

ТУ 4320-012-29508133-2009

Предназначена для проведения процедур тонкослойной хроматографии в условиях частичного или полного насыщения атмосферы камеры парами растворителя.

Комплектуется крышкой.

Размер, мм - (215±1,0)×(166±1,0)×(90±1,0).

Глубина камеры, мм - 155±2,5.

Общий объем, л - 1,5.

Используемые пластины, мм - 100×100, 150×150.

Изготовлена из стекла НС-1 по ГОСТ 19808-86.

Артикул 12010507



Счетная камера с сеткой Фукса-Розенталя

Предназначена для подсчета клеток и частиц в заданном объеме жидкости. Сетка нанесена методом гравировки. На камере нанесены 16 больших квадратов. Каждый большой квадрат подразделен на 16 малых квадратов. В комплект входят 5 покровных стекол, футляр. Индивидуальная упаковка.

Технические характеристики	
Сторона малого квадрата сетки, мм	0,25±0,001
Сторона большого квадрата сетки, мм	1,0±0,001
Сторона сетки, мм	4,0±0,003
Площадь сетки, мм ²	16,0±0,05
Глубина камеры, мм	0,2±0,005
Объем камеры, мм ³	3,2±0,04

Артикул 12007401



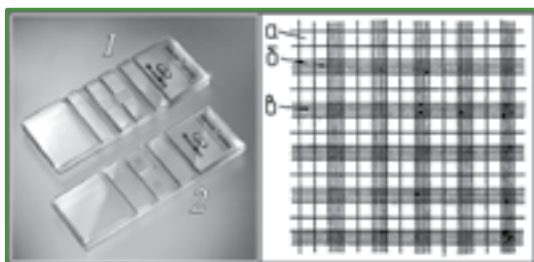

Камера для счета форменных элементов крови (Камера Горяева) 2-х и 4-х сеточная (исполнение 3)

ТУ 9443-007-29508133-2007

ПУ № ФСР 2008/02731 от 26.05.2017 г.

Предназначена для подсчета форменных элементов крови и иных частиц сходных размеров. Изготавливается из монолитного стекла. Сетка нанесена методом гравировки.

На камере нанесены 225 больших квадратов: а) 100 — пустые; б) 25 — разделены каждый на 16 малых квадратов; в) 100 — разделены полосами. В комплект входят 5 специально полированных покровных стекол, обеспечивающих заданную точность объема камеры. Пластиковый футляр.

Технические характеристики	
Сторона малого квадрата сетки, мм	0,05±0,001
Сторона большого квадрата сетки, мм	0,2±0,001
Сторона сетки, мм	3,0±0,005
Глубина камеры, мм	0,1±0,004
Площадь сетки, мм ²	9,0±0,015
Объем камеры, мм ³	0,9±0,02

Артикул

- 12001711 — 2-х сеточная камера Горяева;
- 12001714 — 4-х сеточная камера Горяева

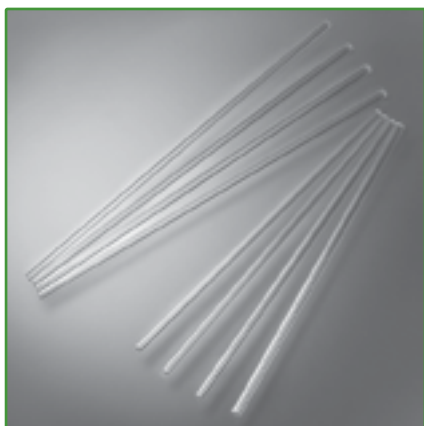

Капилляры стеклянные

ТУ 4320-012-29508133-2009

Используются в качестве расходного материала в лабораторных анализах. Подходят для изготовления микроинструмента при проведении научных исследований на клетках, мелких сосудах и тканях. Изготовлены из химико-лабораторного стекла по ГОСТ 21400-75, медицинского стекла по ГОСТ 19808-86.

Артикул	Наименование	Внеш. диаметр, мм	Внутр. диаметр, мм	Толщина стенки, мм	Длина, мм	Уп., шт
12001911	Капилляр 75 мм	1,8±0,2	1,0±0,1	0,4±0,05	75±1,0	50
12001914	Капилляр 90 мм	1,8±0,2	1,0±0,1	0,4±0,05	90±1,0	50

Капельницы

ТУ 4320-012-29508133-2009

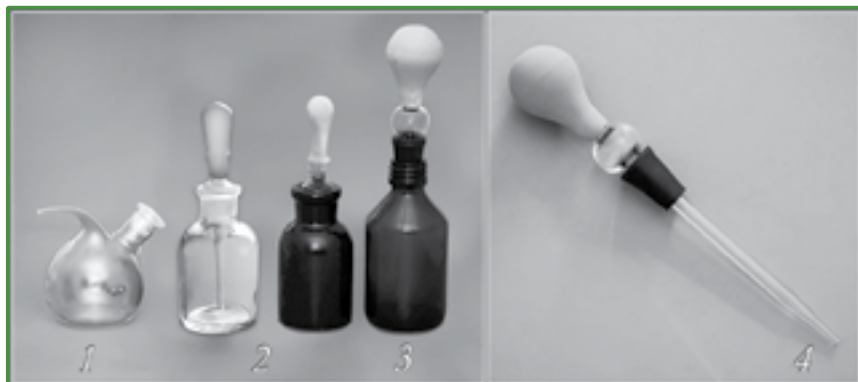

Предназначены для капельного дозирования различных растворов в лабораторной практике. Изготовлены из химико-лабораторного стекла по ГОСТ 21400-75, медицинского стекла по ГОСТ 19808-86.

1. Капельница Шустера (ЗП-15,0 ХС)

ГОСТ 25336-82

Габаритные размеры, мм - $(50\pm 2,0)\times(70\pm 5,0)\times(75\pm 5,0)$.

Вместимость, мл - 50.

Упаковка 40 шт.

Артикул 12001803

2. Капельницы Страшейна с притертой пробкой-пипеткой

Артикул	Наименование	Вместимость, мл	Размеры, мм	Уп., шт
<u>Капельницы Страшейна из светлого стекла</u>				
12001810	Капельница 2-30	30	$(76\pm 5,0)\times(40\pm 3,0)$	12
12001811	Капельница 2-60	60	$(85\pm 5,0)\times(46\pm 3,0)$	12
12001812	Капельница 2-125	125	$(110\pm 5,0)\times(57\pm 3,0)$	12
<u>Капельницы Страшейна из темного («янтарного») стекла</u>				
12001806	Капельница 2-30	30	$(76\pm 5,0)\times(40\pm 3,0)$	12
12001807	Капельница 2-60	60	$(85\pm 5,0)\times(46\pm 3,0)$	12
12001808	Капельница 2-125	125	$(110\pm 5,0)\times(57\pm 3,0)$	12

3. Капельница-дозатор

Артикул	Наименование	Диаметр, мм	Высота, мм	Уп., шт
12001805	Капельница 50 мл	$42\pm 3,0$	$148\pm 5,0$	15
12001804	Капельница 100 мл	$52\pm 3,0$	$175\pm 5,0$	10

4. Пипетка-капельница

Артикул	Номинальная вместимость, мл	Длина носика, мм	Диаметр пипетки, мм	Диаметр расширения, мм	Уп.,шт
12001800	6	$90\pm 0,5$	$7\pm 0,5$	$20\pm 0,5$	1
12001809	6,2	$106\pm 0,5$	$6,5\pm 0,5$	$20\pm 0,5$	1



Каплеуловители (насадки Кьельдаля)

ГОСТ 25336-82

Предназначены для улавливания капель в парах кипящей жидкости. Изготавливаются из химико-лабораторного стекла по ГОСТ 21400-75, медицинского стекла по ГОСТ 19808-86.

№ п/п	Артикул	Наименование	Угол наклона трубки, °	Конус, мм	Уп., шт.
1	12007508	КО-60	60	-	11
2	12007507	КО-100	100	-	11
3	12007505	КО-14/23-60	60	14/23	11
4	12007506	КО-14/23-100	100	14/23	11



Колбы Бунзена (с тубусом)

ТУ 4320-012-29508133-2009

Применяются вместе с воронкой Бюхнера и соответствующей пробкой для фильтрования в методиках с аспирацией.

Диаметр тубуса, мм: внутренний - $4 \pm 1,0$; наружный - $9 \pm 1,0$.

Изготовлены из стекла ТС по ГОСТ 21400-75. Воронка и пробка приобретаются отдельно (арт. 13000605-13000608)

13

1. Колбы Бунзена с цилиндрической горловиной исполнение 1

Артикул	Наименование	Номинальная вместимость, мл	Диаметр горл., мм	Высота, мм	Совместимые пробки, арт.	Уп., шт.
10006030	1-125	125	$23 \pm 1,0$	$125 \pm 5,0$	12002929, 12002937, 12003090, 12002972, 12009337, 12009343	12
10006001	1-250	250	$32 \pm 1,0$	$147 \pm 5,0$	12002913	12
10006002	1-500	500	$32 \pm 2,0$	$193 \pm 5,0$	12002749, 12002914, 12009066, 12009333	6
10006000	1-1000	1000	$38 \pm 2,0$	$230 \pm 5,0$	12002915, 12002991, 12009331, 12009344	2
10006011	1-2500	2500	$49 \pm 2,0$	$286 \pm 5,0$	12002917, 12009339, 12009346	2
10006012	1-5000	5000	$56 \pm 2,0$	$349 \pm 5,0$	12002948	1

2. Колбы Бунзена со шлифом исполнение 2

Артикул	Наименование	Номинальная вместимость, мл	Конус горл., мм	Высота, мм	Совместимые пробки, арт.	Уп., шт.
10006023	2-100-19/26	100	19/26	$110 \pm 5,0$	12002925	12
10006020	2-250-29/32	250	29/32	$146 \pm 5,0$	12002926, 12002993	12
10006021	2-500-29/32	500	29/32	$175 \pm 5,0$	12002926, 12002993	6
10006022	2-1000-29/32	1000	29/32	$211 \pm 5,0$	12002926, 12002993	2

Колбы лабораторные (конические со шкалой)

ТУ 9464-019-29508133-2015

ГОСТ 25336-82

ПУ № РЗН 2016/4742 от 29.12.2017 г.

Тип Кн

Конические колбы (Эрленмейера) разработаны для фильтрования, выпаривания и прочих работ в лабораторных условиях. Все представленные объемы производятся с ориентировочной шкалой белого цвета.

Изготовлены из химико-лабораторного стекла по ГОСТ 21400-75, медицинского стекла по ГОСТ 19808-86.



1. Колбы конические со шлифом

исполнение 1

Пробка приобретается отдельно.

Артикул	Наименование	Номинальная вместимость, мл	Цена деления, мл	Конус горловины, мм	Высота, мм	Совместимые пробки, арт.	Уп., шт
10000821	Кн-1-25-14/23	25	-	14/32	70±3,0	12002923	24
10000835	Кн-1-50-14/23	50	5	14/32	85±3,0	12002923	12
10000800	Кн-1-50-29/32	50	5	29/32	85±3,0	12002926, 12002993	12
10000820	Кн-1-100-29/32	100	10	29/32	105±3,0	12002926, 12002993	12
10000825	Кн-1-250-29/32	250	25	29/32	140±3,0	12002926, 12002993	12
10000827	Кн-1-500-29/32	500	50	29/32	170±4,0	12002926, 12002993	8
10000824	Кн-1-1000-29/32	1000	100	29/32	215±4,0	12002926, 12002993	6
10000836	Кн-1-2000-29/32	2000	250	29/32	275±4,0	12002926, 12002993	2

2. Колбы конические с цилиндрической горловиной

исполнение 2

Артикул	Наименование	Номинальная вместимость, мл	Цена деления, мл	Диаметр горловины, мм	Высота, мм	Совместимые пробки, арт.	Уп., шт
10000839	Кн-2-25-22	25	-	22±1,5	70±3,0	12002910, 12002945, 12002964, 12009338, 12009322	24
10000834	Кн-2-50-22	50	5	22±1,5	85±3,0	12002945, 12002920, 12009330, 12009341	12
10000811	Кн-2-50-34	50	5	34±1,5	85±3,0	12002913, 12009066, 12009333	12
10000830	Кн-2-100-22	100	10	22±1,5	105±3,0	12002911, 12002920, 12002967, 12009330, 12009341	12
10000838	Кн-2-100-34	100	10	34±1,5	105±3,0	12002913, 12002965, 12009066, 12009333	12
10000832	Кн-2-250-34	250	25	34±1,5	140±3,0	12002913, 12002748, 12009066, 12009333	12
10000840	Кн-2-250-50	250	25	50±2,0	140±3,0	12002916, 12009379, 12009345	12
10000833	Кн-2-500-34	500	50	34±1,5	170±4,0	12002913, 12002965, 12009066, 12009333	8
10000812	Кн-2-500-50	500	50	50±2,0	170±4,0	12002916, 12009379, 12009345	8
10000837	Кн-2-1000-50	1000	100	50±2,0	215±4,0	12002916, 12009379, 12009345	6
10000831	Кн-2-2000-50	2000	250	50±2,0	275±4,0	12002916, 12002978, 12009379, 12009345	2
10000844	Кн-2-3000-50	3000	500	50±2,0	310±4,0	12002916, 12002978, 12009379, 12009345	2
10000845	Кн-2-5000-50	5000	500	50±2,0	365±4,0	12002916, 12009331, 12009344	1

Колбы лабораторные (круглодонные)

ТУ 9464-019-29508133-2015

ГОСТ 25336-82

ПУ № РЭН 2016/4742 от 29.12.2017 г.

Тип К



Разработаны для выпаривания, синтеза и других работ в лабораторных условиях. Изготовлены из химико-лабораторного стекла по ГОСТ 21400-75, медицинского стекла по ГОСТ 19808-86.

1. Колбы круглодонные со шлифом

исполнение 1

Пробка приобретается отдельно.

Артикул	Наименование	Номинальная вместимость, мл	Диаметр шара, мм	Конус горл., мм	Высота, мм	Совместимые пробки, арт.	Уп., шт
10000910	К-1-50-29/32	50	51±1,0	29/32	105±3,0	12002926, 12002993	12
10000915	К-1-100-29/32	100	64±1,5	29/32	116±3,0	12002926, 12002993	12
10000916	К-1-250-29/32	250	85±2,0	29/32	145±3,0	12002926, 12002993	12
10000917	К-1-500-29/32	500	105±2,0	29/32	175±4,0	12002926, 12002993	8
10000918	К-1-1000-29/32	1000	131±3,0	29/32	210±4,0	12002926, 12002993	6
10000911	К-1-2000-29/32	2000	166±3,0	29/32	260±4,0	12002926, 12002993	1
10000912	К-1-10000-45/40	10000	279±4,0	45/40	420±6,0	12003150	2

2. Колбы круглодонные с цилиндрической горловиной

исполнение 2

Артикул	Наименование	Номинальная вместимость, мл	Диаметр шара, мм	Высота, мм	Совместимые пробки, арт.	Уп., шт
10000906	К-2-50-22	50	51±1,0	105±3,0	12002945, 12002967, 12002916, 12009330, 12009341	12
10000920	К-2-100-22	100	64±1,5	116±3,0	12002945, 12002967, 12002916, 12009330, 12009341	12
10000926	К-2-100-34	100	64±1,5	116±3,0	12002913, 12002748, 12009066, 12009333	12
10000902	К-2-250-34	250	85±2,0	145±3,0	12002913, 12002965, 12009066, 12009333	12
10000903	К-2-500-34	500	105±2,0	175±4,0	12002913, 12002965, 12009066, 12009333	8
10000901	К-2-1000-42	1000	131±3,0	210±4,0	12002991, 12009137, 12009334	6
10000909	К-2-2000-50	2000	166±3,0	260±4,0	12002916, 12002978, 12009331, 12009344	1

Колбы лабораторные (круглодонные)

ТУ 9464-019-29508133-2015

ГОСТ 25336-82

ПУ № РЗН 2016/4742 от 29.12.2017 г.



16

Разработаны для выпаривания, синтеза и других работ в лабораторных условиях. Изготовлены из химико-лабораторного стекла по ГОСТ 21400-75, медицинского стекла по ГОСТ 19808-86. Пробка приобретается отдельно.

1. Колбы круглодонные с 3 горловинами

Тип КГУ-3, исполнение 1

Артикул	Наименование	Номинальная вместимость, мл	Диаметр шара, мм	Конус центр. горл., мм	Конусы бок. горл., мм	Высота, мм	Совместимые пробки, арт.	Уп., шт.
10000930	КГУ-3-1-100-19/26-14/23	100	64±1,5	19/26	14/23	115±3,0	12002925, 12002923	12
10000931	КГУ-3-1-250-29/32-19/26	250	85±2,0	29/32	19/26	145±3,0	12002993, 12002925	12
10000932	КГУ-3-1-500-29/32-19/26	500	105±2,0	29/32	19/26	175±4,0	12002993, 12002925	8
10000933	КГУ-3-1-1000-29/32-29/32	1000	131±3,0	29/32	29/32	210±4,0	12002993	6
10000934	КГУ-3-1-2000-29/32-19/26	2000	166±3,0	29/32	19/26	260±4,0	12002993, 12002925	1
10000935	КГУ-3-1-2000-29/32-29/32	2000	166±3,0	29/32	29/32	260±4,0	12002993	1

2. Колбы круглодонные с 2 горловинами

Тип КГУ-2, исполнение 1

Артикул	Наименование	Номинальная вместимость, мл	Диаметр шара, мм	Конус центр. горл., мм	Конусы бок. горл., мм	Высота, мм	Совместимые пробки, арт.	Уп., шт.
10000921	КГУ-2-1-100-19/26-14/23	100	64±1,5	19/26	14/23	115±3,0	12002925, 12002923	12
10000922	КГУ-2-1-250-29/32-19/26	250	85±2,0	29/32	19/26	145±3,0	12002993, 12002925	12
10000923	КГУ-2-1-500-29/32-19/26	500	105±2,0	29/32	19/26	175±4,0	12002993, 12002925	8
10000924	КГУ-2-1-1000-29/32-19/26	1000	131±3,0	29/32	19/26	210±4,0	12002993, 12002925	6
10000925	КГУ-2-1-2000-29/32-19/26	2000	166±3,0	29/32	19/26	260±4,0	12002993, 12002925	1

Колбы лабораторные (Кьельдаля)

ТУ 9464-019-29508133-2015

ПУ № РЗН 2016/4742 от 29.12.2017 г.



17

Используются в аппарате Кьельдаля, применяемом для определения азота. Изготовлены из химико-лабораторного стекла по ГОСТ 21400-75, медицинского стекла по ГОСТ 19808-86.

1. Колбы Кьельдаля со шлифом

исполнение 1

Пробка приобретается отдельно.

Артикул	Наименование	Номинальная вместимость, мл	Диаметр шара, мм	Конус горловины, мм	Высота, мм	Совместимые пробки, арт.	Уп., шт
10006614	1-50-14/23	50	54±2,0	14/23	170±4,0	12002923	2
10006615	1-100-19/26	100	60±2,0	19/26	210±4,0	12002925	2
10006610	1-250-19/26	250	87±2,0	19/26	270±4,0	12002925	2
10006611	1-500-29/32	500	109±2,0	29/32	300±4,0	12002993, 12002926	2
10006616	1-1000-29/32	1000	130±2,0	29/32	350±4,0	12002993, 12002926	2

2. Колбы Кьельдаля с цилиндрической горловиной

исполнение 2

Артикул	Наименование	Номинальная вместимость, мл	Диаметр шара, мм	Высота, мм	Совместимые пробки, арт.	Уп., шт
10006608	2-100-22	100	60±1,5	218±4,0	12002910, 12002945, 12002973, 12009330, 12009341	2
10006606	2-250-26	250	87±2,0	265±4,0	12002912, 12003090, 12002958, 12009332, 12009342	2
10006613	2-250-34	250	87±2,0	265±4,0	12002913, 12009336, 12009056, 12002988	2
10006607	2-500-34	500	109±2,0	325±4,0	12002913, 12002988, 12009336, 12009056	2
10006609	2-1000-34	1000	130±2,0	350±4,0	12002913, 12002988, 12009336, 12009056	2

Посуда мерная лабораторная для клинических исследований (колбы)

ТУ 9464-013-52876351-2014

ГОСТ 1770-74

ПУ № РЗН 2016/4740 от 29.05.2017 г.

 Н — «наливные», вымеряемые «по наполнению»
класс точности 2

Предназначены для отмеривания жидкостей и приготовления растворов. Изготовлены из химико-лабораторного стекла по ГОСТ 21400-75.



1. Колбы мерные с цилиндрической горловиной

Исполнение 1

Артикул	Наименование	Номинальная вместимость, мл	Допустимая погрешность, мл	Диаметр горл., мм	Диаметр шара, мм	Высота, мм	Совместимые пробки, арт.	Уп., шт
10001141	Колба 1-5-2	5	±0,05	от 6 до 10	22	70	12002918	25
10001125	Колба 1-10-2	10	±0,05	от 6 до 10	27	90	12002952, 12002963	12
10001129	Колба 1-25-2	25	±0,08	от 8 до 10	40	110	12002952, 12002963	12
10001131	Колба 1-50-2	50	±0,12	от 10 до 12	50	140	12002908, 12002974	12
10001124	Колба 1-100-2	100	±0,2	от 12 до 14	60	170	12002909, 12002986	6
10001127	Колба 1-200-2	200	±0,3	от 14 до 17	75	210	12002910, 12002973	2
10001128	Колба 1-250-2	250	±0,3	от 14 до 17	80	220	12002910, 12002973	2
10001130	Колба 1-500-2	500	±0,5	от 17 до 21	100	260	12002911, 12002973	2
10001123	Колба 1-1000-2	1000	±0,8	от 21 до 25	125	300	12002929, 12002958	5
10001126	Колба 1-2000-2	2000	±1,2	от 25 до 30	160	370	12002929, 12002972	3

2. Колбы мерные с полиэтиленовой пробкой

Исполнение 2^а

Артикул	Наименование	Номинальная вместимость, мл	Допустимая погрешность, мл	Пробка, мм	Диаметр шара, мм	Высота, мм	Совместимые пробки, арт.	Уп., шт
10001142	Колба 2а-25-2	25	±0,08	10/19	40	110	12002935	12
10001113	Колба 2а-50-2	50	±0,12	10/19	50	140	12002935	12
10001110	Колба 2а-100-2	100	±0,2	10/19	60	170	12002935	6
10001143	Колба 2а-200-2	200	±0,3	14/23	75	210	12002922	2
10001111	Колба 2а-250-2	250	±0,3	14/23	80	220	12002922	2
10001112	Колба 2а-500-2	500	±0,5	14/23	100	260	12002922	2
10001109	Колба 2а-1000-2	1000	±0,8	19/26	125	300	12002924	5
10001108	Колба 2а-2000-2	2000	±1,2	29/32	160	370	12002930	3

3. Колбы мерные с шлифованной пробкой

Исполнение 2

Артикул	Наименование	Номинальная вместимость, мл	Допустимая погрешность, мл	Конус, мм	Диаметр шара, мм	Высота, мм	Совместимые пробки, арт.	Уп., шт
10001140	Колба 2-5-7/16	5	±0,05	7/16	22	70	12002960	25
10001147	Колба 2-10-10/19	10	±0,05	10/19	27	90	12002921	10
10001137	Колба 2-25-10/19	25	±0,08	10/19	40	110	12002921	12
10001139	Колба 2-50-10/19	50	±0,12	10/19	50	140	12002921	12
10001133	Колба 2-100-10/19	100	±0,2	10/19	60	170	12002921	6
10001135	Колба 2-200-14/23	200	±0,3	14/23	75	210	12002923	2
10001136	Колба 2-250-14/23	250	±0,3	14/23	80	220	12002923	2
10001138	Колба 2-500-14/23	500	±0,5	14/23	100	260	12002923	2
10001132	Колба 2-1000-19/26	1000	±0,8	19/26	125	300	12002925	5
10001134	Колба 2-2000-29/32	2000	±1,2	29/32	160	370	12002993, 12002926	3

Колбы лабораторные
(плоскодонные)

ТУ 9464-019-29508133-2015

ГОСТ 25336-82

ПУ № РЗН 2016/4742 от 29.12.2017 г.

Тип П

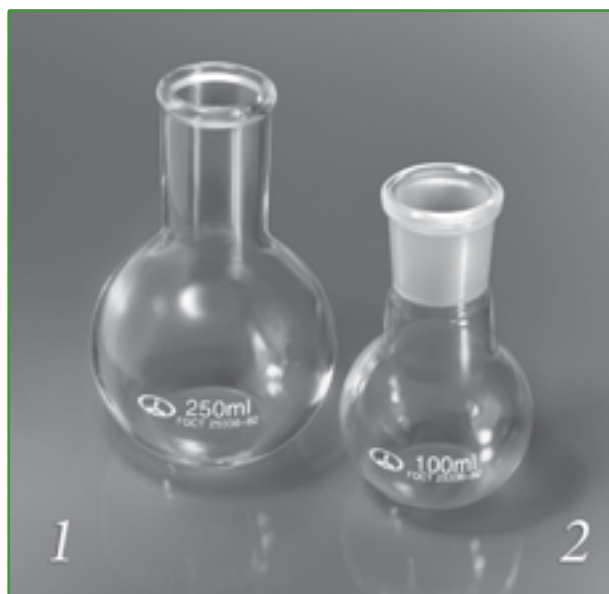

Разработаны для фильтрации, выпаривания, синтеза и других работ в лабораторных условиях. Изготовлены из химико-лабораторного стекла по ГОСТ 21400-75, медицинского стекла по ГОСТ 19808-86.

1. Колбы плоскодонные с цилиндрической горловиной исполнение 2

Артикул	Наименование	Номинальная вместимость, мл	Диаметр горл., мм	Диаметр шара, мм	Высота, мм	Совместимые пробки, арт.	Уп., шт
10005904	П-2-50-22	50	22±1,0	51±1,0	100±3,0	12002910, 12002945, 12002967, 12009330, 12009341	12
10005918	П-2-100-22	11	22±1,0	64±1,5	110±3,0	12002910, 12002945, 12002967, 12009330, 12009341	12
10005906	П-2-100-34	100	34±1,5	64±1,5	110±3,0	12002913, 12002988, 12009336, 12009056	12
10005908	П-2-250-34	250	34±1,5	85±2,0	140±3,0	12002913, 12002748, 12009066, 12009333	12
10005909	П-2-500-34	500	34±1,5	105±2,0	170±4,0	12002913, 12002748, 12009336, 12009056	8
10005905	П-2-1000-42	1000	42±2,0	131±3,0	200±4,0	12002991, 12009137, 12009334	6
10005907	П-2-2000-50	2000	50±2,0	166±3,0	250±4,0	12002916, 12002978, 12009331, 12009344	2
10005911	П-2-3000-50	3000	50±3,0	185±3,0	375±4,0	12002916, 12002978, 12009331, 12009344	3
10001209	П-2-4000-50	4000	50±3,0	207±3,0	300±5,0	12002916, 12002978, 12009331, 12009344	1
10005910	П-2-5000-50	5000	50±3,0	225±3,0	400±5,0	12009379, 12009345, 12002917	1
10001213	П-2-6000-65	6000	65±2,5	236±3,0	340±5,0	12002948	1

2. Колбы плоскодонные со шлифом исполнение 1

Пробка приобретается отдельно.

Артикул	Наименование	Номинальная вместимость, мл	Конус, мм	Диаметр шара, мм	Высота, мм	Совместимые пробки, арт.	Уп., шт
10005916	П-1-50-19/26	50	19/26	51±1,0	100±3,0	12002925	12
10005912	П-1-50-29/32	50	29/32	51±1,0	100±3,0	12002993, 12002926	12
10005901	П-1-100-29/32	100	29/32	64±1,5	110±3,0	12002993, 12002926	12
10005902	П-1-250-29/32	250	29/32	85±2,0	140±3,0	12002993, 12002926	12
10005903	П-1-500-29/32	500	29/32	105±2,0	170±4,0	12002993, 12002926	8
10005900	П-1-1000-29/32	1000	29/32	131±3,0	200±4,0	12002993, 12002926	6
10005913	П-1-2000-29/32	2000	29/32	166±3,0	250±4,0	12002993, 12002926	2
10005904	П-1-10000-45/40	10000	45/40	279±4,0	400±6,0	12003150	1

Колбы лабораторные (Энглера)

ТУ 9464-019-29508133-2015

РУ № РЗН 2016/4742 от 29.12.2017 г.

Тип КРН

Предназначены для перегонки жидкостей,
в том числе нефтепродуктов.

Диаметр отвода, мм - $3 \pm 0,5$.

Угол отвода к горловине, ° - 100-110.

Изготовлены из химико-лабораторного стекла
по ГОСТ 21400-75, медицинского стекла по ГОСТ
19808-86. Упаковка 2 шт.



Артикул	Наименование	Номинальная вместимость, мл	Диаметр горловины, мм	Диаметр шара, мм	Длина отвода, мм	Высота, мм	Совместимые пробки, арт.
10006100	КРН-125	125	13±1,0	69±1,0	100±3,0	195±3,0	12002909, 12002970, 12002976, 12002956, 12002919, 12002941, 12002982, 12009335
10006101	КРН-250	250	13±1,0	86±2,0	175±3,0	214±3,0	12002909, 12002970, 12002976, 12002956, 12002919, 12002941, 12002982, 12009335

Кювета для билирубинометра «Билимет»

Изготовлена из стекла марки К-8. Состоит из 2-х прямоугольных пластин размером 80×20 мм. Центральная часть нижней пластины кюветы разделена желобками на 15 квадратов размером 5×5 мм. Верхняя пластина кюветы имеет по бокам матовые поверхности.

Индивидуальная упаковка.

Артикул 12002312

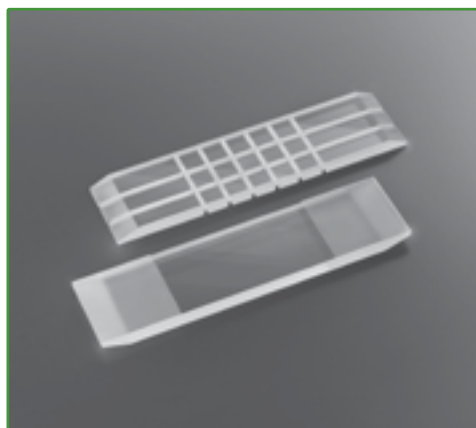



Кюветы для спектрофотометрии

Изготовлены из кварцевого стекла марки КУ-1 по технологии УФ склеивания. Устойчивы к действию кислот (кроме плавиковой кислоты) и разбавленных щелочей. Разработаны для приборов серии СФ, Минигем, Specord.

Артикул	Наименование	Длина оптич. пути, мм	Вместимость до метки, мл	Размеры, мм	Внутренние размеры, мм	Уп., шт
<u>ТУ 4320-012-29508133-2009</u>						
12002310	Кювета К1	1	0,5	5×24×37±0,2	1×19×34±0,03	10
12002306	Кювета К3	3	1,4	7×24×37±0,2	3×19×34±0,03	10
12002308	Кювета К5	5	2,4	9×24×37±0,2	5×19×34±0,03	10
12002301	Кювета К10	10	4,7	14×24×37±0,2	10×19×34±0,03	10
12002305	Кювета К20	20	9,5	24×24×37±0,2	20×19×34±0,04	10
12002307	Кювета К30	30	14,2	34×24×37±0,2	30×19×34±0,04	6
12002309	Кювета К50	50	23,7	54×24×37±0,2	50×19×34±0,05	4
12002304	Кювета К100	100	47,5	104×24×38±0,2	100×19×34±0,05	1
<u>ГОСТ 20903-75</u>						
12002303	Кювета 10x10 мм	10x10	3,3	12,5×12,5×45±0,2	10×10×43±0,03	10



Кюветы для фотометрии

ТУ 4320-012-29508133-2009

Изготовлены из оптического стекла марки К-8 по технологии УФ склеивания (МиниМед) или спекания (Китай). Устойчивы к действию кислот (кроме плавиковой кислоты) и разбавленных щелочей. Разработаны для приборов КФК-2, КФК-3, СФ и их модификаций.

Артикул	Наименование	Длина оптич. пути, мм	Вместимость до метки, мл	Размеры, мм	Внутренние размеры, мм	Уп., шт
12002313	Кювета К1	1	0,5	5±0,2 × 24±0,2 × 37±0,5	1±0,05 × 19±0,5 × 34±0,5	10
12002350	Кювета К1 (Китай)	1	0,5	5±0,2 × 23±0,2 × 40±0,2	1±0,03 × 20±0,03 × 38±0,03	20
12002324	Кювета К3	3	1,4	7±0,2 × 24±0,2 × 37±0,5	3±0,05 × 19±0,5 × 34±0,5	10
12002351	Кювета К3 (Китай)	3	1,6	7±0,2 × 23±0,2 × 41±0,2	3±0,03 × 20±0,03 × 39±0,03	20
12002326	Кювета К5	5	2,4	9±0,2 × 24±0,2 × 37±0,5	5±0,05 × 19±0,5 × 34±0,5	10
12002352	Кювета К5 (Китай)	5	2,6	9±0,2 × 23±0,2 × 41±0,2	5±0,03 × 20±0,03 × 39±0,03	15
12002314	Кювета К10	10	4,7	14±0,2 × 24±0,2 × 37±0,5	10±0,05 × 19±0,5 × 34±0,5	10
12002353	Кювета К10 (Китай)	10	5,2	14±0,2 × 24±0,2 × 41±0,2	10±0,03 × 20±0,03 × 39±0,03	10
12002323	Кювета К20	20	9,5	24±0,2 × 24±0,2 × 37±0,5	20±0,1 × 19±0,5 × 34±0,5	10
12002354	Кювета К20 (Китай)	20	10,4	24±0,2 × 24±0,2 × 41±0,2	20±0,04 × 20±0,04 × 39±0,04	5
12002325	Кювета К30	30	14,2	34±0,2 × 24±0,2 × 37±0,5	30±0,1 × 19±0,5 × 34±0,5	6
12002355	Кювета К30 (Китай)	30	13,3	34±0,2 × 24±0,2 × 41±0,2	30±0,04 × 17±0,04 × 39±0,04	5
12002327	Кювета К50	50	23,7	54±0,2 × 24±0,2 × 37±0,5	50±0,2 × 19±0,5 × 34±0,5	4
12002356	Кювета К50 (Китай)	50	26,0	54±0,2 × 24±0,2 × 41±0,2	50±0,05 × 20±0,05 × 39±0,05	5
12002318	Кювета 10x10 мм	10x10	3,3	12,5±0,1 × 12,5±0,5 × 45±0,5	10±0,01 × 10±0,5 × 43±0,5	10
12002358	Кювета 10x10 мм (Китай)	10x10	3,1	12±0,2 × 12±0,2 × 45±0,2	10±0,03 × 10±0,03 × 43±0,03	10
12002316	Кювета 10x5 мм	10x5	1,6	12,5±0,1 × 12,5±0,5 × 45±0,5	5±0,01 × 10±0,5 × 43±0,5	10
12002322	Кювета К100	100	47,5	104±0,2 × 24±0,2 × 37±0,5	100±0,2 × 19±0,5 × 34±0,5	1
12002357	Кювета К100 (Китай)	100	52,0	104±0,2 × 24±0,2 × 41±0,2	100±0,05 × 20±0,05 × 39±0,05	1
12002359	Кювета 20x42x13 мм	20	10,9	24,5±0,3 × 45±0,5 × 18±0,2	20±0,5 × 42±0,5 × 13±0,5	5

Лопаточка стеклянная

ТУ 4320-012-29508133-2009

Предназначена для переноса сыпучих или вязких материалов.

Размеры, мм - $(85 \pm 1,0) \times (4 \pm 0,1)$.Диаметр рабочей части, мм - $9,5 \pm 0,5$.

Изготовлена из химико-лабораторного стекла по ГОСТ 21400-75, медицинского стекла по ГОСТ 19808-86. Упаковка 50 шт.

Артикул 12002501

**Посуда мерная лабораторная для клинических исследований (мензурки)**

ТУ 9464-013-52876351-2014

ГОСТ 1770-74

ПУ № РЗН 2016/4740 от 29.05.2017 г.

Класс точности 2

 0 — «отливные», вымеряемые «на слив»

Предназначены для отмеривания объема жидкости с погрешностью 2,5-5,0%. Изготовлены из химико-лабораторного стекла по ГОСТ 21400-75.



Артикул	Наименование	Вместимость, мл	Допустимая погр., мл	Цена деления, мл	Высота, мм	Уп., шт
10001504	Мензурка 50	50	$\pm 2,5$	5	$80 \pm 5,0$	10
10001501	Мензурка 100	100	$\pm 5,0$	10	$100 \pm 5,0$	12
10001503	Мензурка 250	250	$\pm 5,0$	25	$120 \pm 5,0$	24
10001505	Мензурка 500	500	$\pm 12,5$	25	$150 \pm 10,0$	12
10001502	Мензурка 1000	1000	$\pm 25,0$	50	$170 \pm 10,0$	6

Палочка стеклянная

ТУ 4320-012-29508133-2009

Предназначена для перемешивания.

Размеры, мм - $(220 \pm 5,0) \times (5 \pm 0,5)$.

Изготовлена из химико-лабораторного стекла по ГОСТ 21400-75, медицинского стекла по ГОСТ 19808-86. Упаковка 100 шт.

Артикул 12005601





Пикнометры с одной меткой

ГОСТ 22524-77

Тип ПЖ2, класс точности 2

 Н — «наливные», вымеряемые «по наполнению»

Применяются для измерения удельного веса вещества в жидком состоянии. Принцип действия основан на взвешивании веществ, заполняющих пикнометр до метки на горловине, что соответствует номинальной вместимости пикнометра. Изготовлены из химико-лабораторного стекла по ГОСТ 21400-75, медицинского стекла по ГОСТ 19808-86.

Артикул	Наименование	Вместимость, мл	Допустимая погр., мл	Конус, мм	Высота, мм	Уп., шт
10006902	ПЖ2-1-КШ 5/13	1	±0,2	5/13	69±1,0	10
10006905	ПЖ2-2-КШ 5/13	2	±0,3	5/13	81±1,0	10
10006906	ПЖ2-3-КШ 5/13	3	±0,4	5/13	85±2,0	10
10006909	ПЖ2-5-КШ 7/16	5	±0,5	7/16	99±2,0	10
10006901	ПЖ2-10-КШ 7/16	10	±1,0	7/16	108±2,0	10
10006903	ПЖ2-25-КШ 10/19	25	±2,0	10/19	132±3,0	10
10006904	ПЖ2-25-КШ 7/16	25	±2,0	7/16	132±3,0	10
10006907	ПЖ2-50-КШ 10/19	50	±3,0	10/19	147±3,0	15
10006908	ПЖ2-50-КШ 7/16	50	±3,0	7/16	147±3,0	15
10006900	ПЖ2-100-КШ 10/19	100	±5,0	10/19	180±4,0	10

23

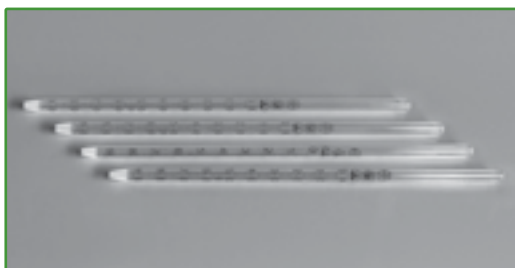

Пипетки к СОЭ-метру ПС/СОЭ-0,1 (Панченкова)

ТУ 9443-005-52876351-2002

РУ № ФСР 2011/11702 от 17.08.2011 г.

Предназначены для определения скорости оседания эритроцитов от 0 до 90 мм в СОЭ-метре (арт. 12005403, 21000802). Цена деления шкалы, мм - 1,0. Изготовлены из химико-лабораторного стекла по ГОСТ 21400-75, медицинского стекла по ГОСТ 19808-86. Упаковка 100 шт.

Артикул	Размеры, мм	Внутренний диаметр, мм
10002001	(174,5±1,0)х(5±1,0)	1,4-1,6



Посуда мерная лабораторная для клинических исследований (пипетки прямые (типа Сали) ППС-01-20)

ТУ 9464-013-52876351-2014

РУ № РЗН 2016/4740 от 29.05.2017 г.

 О — «отливные», вымеряемые «на слив»

Предназначены для дозирования 20 мкл жидкости. Погрешность, мкл - ± 0,3.

Размеры, мм - (150±2,0)х(5±1,0).

Внутренний диаметр, мм - 0,5-0,6.

Номинальная вместимость, мкл - 20±0,3.

Изготовлены из химико-лабораторного стекла по ГОСТ 21400-75, медицинского стекла по ГОСТ 19808-86. Упаковка 100 шт.

Артикул 10001901

Посуда мерная лабораторная для клинических исследований (пипетки градуированные)

ТУ 9464-013-52876351-2014

ГОСТ 29228-91

ПУ № РЗН 2016/4740 от 29.05.2017 г.

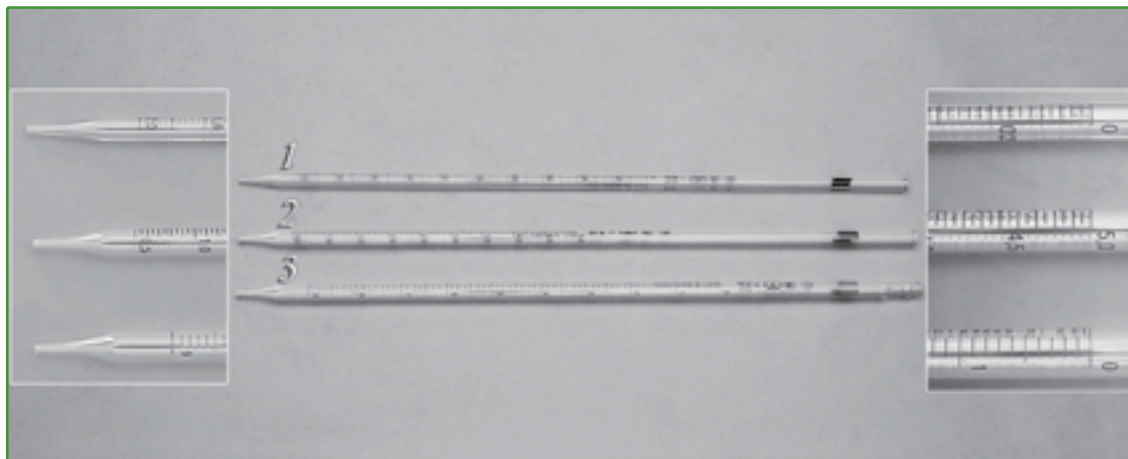
 0 — «отливные», вымеряемые «на слив»

24

Исполнение 1, исполнение 2, класс точности 2
без установленного времени ожидания
цветовая маркировка номинала объема

Тип 1 — на неполный слив,
тип 2 и 3 — на полный слив

Предназначены для отмеривания необходимого объема жидкости.
Изготовлены из химико-лабораторного стекла по ГОСТ 21400-75.
Упаковка 10 шт.

№ п/п	Артикул	Наименование	Вместимость, мл	Цветовая маркировка	Допустимая погрешность, мл	Цена деления, мл
1	ТИП 1					
	(пипетки данного типа вымеряются на слив жидкости от верхней нулевой отметки до любой отметки)					
	10006804	Пипетка 1-1-2-1	1,0	желтая	±0,01	0,01
	10006805	Пипетка 1-1-2-2	2,0	черная	±0,02	0,02
	10006806	Пипетка 1-1-2-5	5,0	красная	±0,05	0,05
	10006807	Пипетка 1-2-2-10	10,0	оранжевая	±0,1	0,1
	10006808	Пипетка 1-2-2-25	25,0	белая	±0,2	0,2
2	ТИП 2					
	(пипетки данного типа вымеряются на слив жидкости от любой отметки до сливного кончика)					
	10001701	Пипетка 2-1-2-0,1	0,1	двойная зеленая	-	0,001
	10001702	Пипетка 2-1-2-0,2	0,2	двойная белая	-	0,002
	10001703	Пипетка 2-1-2-1	1,0	желтая	±0,01	0,01
	10001704	Пипетка 2-1-2-2	2,0	черная	±0,02	0,02
	10001707	Пипетка 2-1-2-5	5,0	красная	±0,05	0,05
	10001705	Пипетка 2-2-2-10	10,0	оранжевая	±0,1	0,1
	10001706	Пипетка 2-2-2-25	25,0	белая	±0,2	0,2
3	ТИП 3					
	(пипетки данного типа вымеряются на слив жидкости от верхней нулевой отметки до сливного кончика)					
	10001708	Пипетка 3-1-2-1	1,0	желтая	±0,01	0,01
	10001709	Пипетка 3-1-2-2	2,0	черная	±0,02	0,02
	10001710	Пипетка 3-1-2-5	5,0	красная	±0,05	0,05
	10001711	Пипетка 3-2-2-10	10,0	оранжевая	±0,1	0,1
	10001712	Пипетка 3-2-2-25	25,0	белая	±0,2	0,2



Пипетки Пастера

1. Пипетки Пастера

ТУ 4320-012-29508133-2009

Разработаны для капельного дозирования жидкостей. 1 капля, мл - около 0,02.

Расчетная вместимость, мл - около 2,0.

Размеры, мм - $(180 \pm 2,0) \times (6 \pm 0,1)$.

Изготовлены из химико-лабораторного стекла по ГОСТ 21400-75, медицинского стекла по ГОСТ 19808-86. Упаковка 50 шт.

Артикул 12006614

2. Пипетка Пастера закрытого типа с ватным фильтром

Артикул	Длина	Расчетная вместимость, мл	Наружный больший диам., мм	Уп., шт
12006657	$150 \pm 2,0$	около 1,5	$7 \pm 0,1$	250
12006655	$230 \pm 2,0$	около 2,5	$7 \pm 0,1$	250

3. Пипетка Пастера открытого типа

Артикул	Длина	Расчетная вместимость, мл	Наружный больший диам., мм	Уп., шт
12006658	$150 \pm 2,0$	около 1,5	$7 \pm 0,1$	250
12006656	$230 \pm 2,0$	около 2,5	$7 \pm 0,1$	250

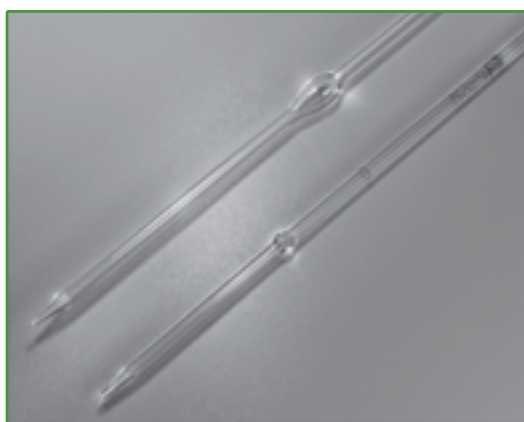

Посуда мерная лабораторная для клинических исследований (пипетки с одной отметкой (Мора))

ТУ 9464-013-52876351-2014

ГОСТ 29169-91

РУ № РЗН 2016/4740 от 29.05.2017 г.

Исполнение 2, класс точности 2

 0 — «отливные», выверяемые «на слив»

Предназначены для отмеривания заданного объема жидкости. Изготовлены из химико-лабораторного стекла по ГОСТ 21400-75.

Артикул	Наименование	Вместимость, мл	Допустимая погр., мл	Уп., шт
10001801	Пипетка 2-2-1	1,0	$\pm 0,015$	10
10001805	Пипетка 2-2-2	2,0	$\pm 0,02$	10
10001808	Пипетка 2-2-5	5,0	$\pm 0,03$	20
10001802	Пипетка 2-2-10	10,0	$\pm 0,04$	20
10001803	Пипетка 2-2-10,77	10,77	$\pm 0,04$	20
10001806	Пипетка 2-2-20	20,0	$\pm 0,06$	5
10001807	Пипетка 2-2-25	25,0	$\pm 0,06$	5
10001809	Пипетка 2-2-50	50,0	$\pm 0,1$	4
10001804	Пипетка 2-2-100	100,0	$\pm 0,15$	2

Посуда мерная лабораторная для клинических исследований (пипетки вместимости к дозатору Флоринского)

ТУ 9464-013-52876351-2014

РУ № РЗН 2016/4740 от 29.05.2017 г.

Разработаны для использования совместно с дозатором Флоринского (арт. 10000611) при постановке серологических реакций РСК, РА, РДСК. Изготовлены из химико-лабораторного стекла по ГОСТ 21400-75. Упаковка 20 шт. Пробки резиновые в комплекте.



Артикул	Наименование	Вместимость, мл	Допустимая погр., мл
10001720	Пипетка 0,1±0,01	0,1	±0,01
10001721	Пипетка 0,2±0,02	0,2	±0,02
10001722	Пипетка 0,4±0,04	0,4	±0,04
10001723	Пипетка 0,5±0,05	0,5	±0,05
10001724	Пипетка 1,0±0,1	1,0	±0,1

Приборы

1. Аппарат Кьельдаля на шлифах

ТУ 4320-012-29508133-2009

Предназначен для определения азота в органических веществах.

В состав аппарата входят:

- а) колба К-1-500-29/32, ТС;
- б) насадка Кьельдаля, ТС;
- в) холодильник ХПТ-1-300-14/23, ТС;
- г) алонж, ТС;
- д) колба Кн-1-500-29/32, ТС;
- е) колба Кьельдаля 2-250-34, ТС с поплавком.

Артикул 10006612



2. Прибор Флоринского для постановки серологических реакций РСК, РА, РДСК

ТУ 4320-012-29508133-2009

Предназначен для параллельного розлива сывороток и реактивов по 10 каналам. В состав входят: рис. 2а) пипетки (объемы, мл - 0,1; 0,2; 0,4; 0,5) с резиновыми пробками №10 - 80 шт. (по 20 шт.); рис. 2б) дозатор Флоринского - 2 шт.; рис. 2в) спринцовки пластизольные № 1, тип Б (объем, мл - 35±10,0) - 2 шт. Дополнительные пробки приобретаются отдельно (арт. 12002952).

Артикул 21001667

3. Прибор для отмеривания серной кислоты

Применяется для серийного безопасного дозирования 10 мл кислот. Состоит из стеклянной емкости (рис. 3б) и дозатора (рис. 3а), соединенных между собой с помощью конических шлифов и двух пружин.

Изготовлен из химико-лабораторного стекла по ГОСТ 21400-75, медицинского стекла по ГОСТ 19808-86.

Артикул 21001607

Артикул	Наименование	Вместимость, мл	Конус, мм	Уп., шт.
1000	Дозатор к прибору для отмеривания серной кислоты (клювик) ТУ 9464-013-52876351-2014 РУ № РЗН 2016/4740 от 29.05.2017 г.	10	19/26	10
21001615	Емкость к прибору для отмеривания серной кислоты	500	19/26	2



Цена деления, мл - 0,2. Толщина стенки, мм - $1,4 \pm 0,2$. Диаметр, мм: внешний - 17-18; внутренний - 14,4-15,2. Изготовлены из химико-лабораторного стекла по ГОСТ 21400-75. Упаковка 10 шт.

Пробирки лабораторные (мерные со шрифом 14/23)

ТУ 9461-008-52876351-2008

ГОСТ 1770-74

ПУ № ФСР 2008/03550 от 27.11.2017 г.

Исполнение 2

Класс точности не нормируется

 Н — «наливные», вымеряемые «по наполнению»

Предназначены для наливного отмеривания жидкости. Допустимая погрешность, мл - $\pm 0,2$.

Артикул	Наименование	Номинальная вместимость, мл	Высота, мм
10002410	ПМ2-5-14/23	5	90 \pm 5,0
10002406	ПМ2-10-14/23	10	150 \pm 5,0
10002407	ПМ2-15-14/23	15	180 \pm 5,0
10002408	ПМ2-20-14/23	20	190 \pm 5,0
10002409	ПМ2-25-14/23	24	210 \pm 5,0
пробирки мерные со стеклянной пробкой			
10002401	ПМ2-5-14/23	5	90 \pm 5,0
10002402	ПМ2-10-14/23	10	150 \pm 5,0
10002403	ПМ2-15-14/23	15	180 \pm 5,0
10002404	ПМ2-20-14/23	20	190 \pm 5,0
10002405	ПМ2-25-14/23	24	210 \pm 5,0

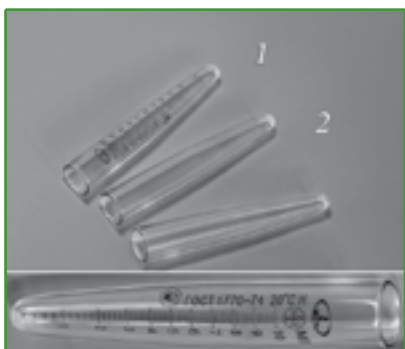

Пробирки лабораторные (конические центрифужные)

ПУ № ФСР 2008/03550 от 27.11.2017 г.

Разработаны для центрифугирования в центрифугах типа ОПн-3 и аналогичных им при наличии соответствующих им вкладышей. Размеры, мм - $(105^{+5,0}_{-1,0}) \times (17 \pm 0,5)$. Номинальная вместимость, мл - 10. Толщина стенки, мм - $1,5^{+0,1}_{-0,5}$. Диаметр, мм: внешний - 16,7-17,5; внутренний - 14,7-15,1. Рассчитаны на нагрузку до 1200 г. Изготовлены из химико-лабораторного стекла по ГОСТ 21400-75, медицинского стекла по ГОСТ 19808-86.

1. Пробирки конические центрифужные (градуированные)

ГОСТ 1770-74

Исполнение 1

 Н — «наливные», вымеряемые «по наполнению»

Артикул	Наименование	Допустимая погр., мл	Цена деления, мл	Уп., шт
10005301	П-1-10-0,1	$\pm 0,1$	0,1	100
10005302	П-1-10-0,2	$\pm 0,2$	0,2	100
пробирки из стекла ТС по ГОСТ 21400-75 (боросиликатного стекла 3,3)				
10005303	П-1-10-0,1	$\pm 0,1$	0,1	100
10005304	П-1-10-0,2	$\pm 0,2$	0,2	100

2. Пробирки конические центрифужные (неградуированные)

ТУ 9461-008-52876351-2008

Артикул	Наименование	Уп., шт
10005006	П1-10	100
10005005	П1-10	500
пробирки из стекла ТС по ГОСТ 21400-75 (боросиликатного стекла 3,3)		
10005007	П1-10	100
10005008	П1-10	500

Пробирки лабораторные

ТУ 9461-008-52876351-2008

ПУ № ФСР 2008/03550 от 27.11.2017 г.



Разработаны для химических, биологических, микробиологических и диагностических лабораторных процедур. Изготовлены из химико-лабораторного стекла по ГОСТ 21400-75, медицинского стекла по ГОСТ 19808-86.

28

№ рис.	Артикул	Наименование	Вместимость, мл	Высота, мм	Наруж. диам., мм	Толщ. стенки, мм	Уп., шт
1	10002811	Пробирка биологическая ПБ-2 (Вассермана) ПБ2-14x100	11±2,0	100±5,0	14±1,0	0,75-0,9	500
1	10002812	Пробирка биологическая ПБ2-14 (ПБ2-14x120)	13±2,0	120±5,0	14±1,0	0,75-0,9	100
1	10002813	Пробирка биологическая ПБ2-14 (ПБ2-14x120)	13±2,0	120±5,0	14±1,0	0,75-0,9	500
1	10005114	Пробирка биологическая ПБ2-16 (ПБ2-16x150)	21±2,0	150±5,0	16±1,0	1,0-1,2	100
1	10005117	Пробирка биологическая ПБ2-16 (ПБ2-16x150)	21±2,0	150±5,0	16±1,0	1,0-1,2	500
1	10005207	Пробирка биологическая ПБ2-21 (ПБ2-21x200)	50±2,0	200±5,0	21±1,0	1,2-1,4	200
2	10005107	Пробирка биохимическая ПБХ2-16x120	17±2,0	120±5,0	16±1,0	1,0-1,2	100
2	10005108	Пробирка биохимическая ПБХ2-16x120	17±2,0	120±5,0	16±1,0	1,0-1,2	500
3	10002305	Пробирка Видаля ПВБ2-10x80	4±1,0	80±5,0	10±1,0	0,4-0,6	450
3	10002306	Пробирка Видаля ПВБ2-10x90	4,6±1,0	90±5,0	10±1,0	0,4-0,6	450
4	10002506	Пробирка серологическая ПС2-10x120	6±1,0	120±5,0	10±1,0	0,7-0,9	400
4	10002507	Пробирка серологическая ПС2-12x120	8,6±1,0	120±5,0	12±1,0	0,7-0,9	250
4	10002503	Пробирка серологическая ПС2-12x100	7,4±1,0	100±5,0	12±1,0	0,7-0,9	250
5	10002201	Пробирка Уленгута ПУ-40 (ПУ1-8x40)	1,2±0,5	40±2,0	8±0,5	0,7-0,9	500
5	10002200	Пробирка Уленгута ПУ-60 (ПУ1-8x60)	1,6±0,5	60±2,0	8±0,5	0,7-0,9	500
5	10002204	Пробирка Уленгута ПУ-90 (ПУ1-8x90)	2,8±0,5	90±2,0	8±0,5	0,7-0,9	500
5.1	10002205	Пробирка Уленгута ПУ-90 (ПУ1-8x90) остродонная	2±0,5	90±2,0	8±0,5	0,7-0,9	125
5	10002202	Пробирка Уленгута ПУ-120 (ПУ1-8x120)	3,6±0,5	120±2,0	8±0,5	0,7-0,9	400
6	10002707	Пробирка Флоринского ПФХ (ПФХ1-12x60)	5,5±1,0	60±5,0	12±1,0	0,7-0,9	450
6	10002708	Пробирка Флоринского ПФХ (ПФХ1-14x60)	7,7±1,0	60±5,0	14±1,0	0,7-0,9	300
7	10002815	Пробирка химическая ПХ1-14x120	13±2,0	120±5,0	14±1,0	0,75-0,9	100
7	10002814	Пробирка химическая ПХ1-14x120	13±2,0	120±5,0	14±1,0	0,75-0,9	500
7	10005115	Пробирка химическая ПХ1-16x150	21±2,0	150±5,0	16±1,0	1,0-1,2	100
7	10005116	Пробирка химическая ПХ1-16x150	21±2,0	150±5,0	16±1,0	1,0-1,2	500
7	10005208	Пробирка химическая ПХ1-21x200	50±2,0	200±5,0	21±1,0	1,2-1,4	200
8	10005501	Пробирка-поплавок микробиол. ПМ-10	1,6±0,5	30±2,0	10±1,0	0,75-0,9	250



Пробирки с винтовой крышкой

Предназначены для химических, биологических, микробиологических и диагностических лабораторных процедур. Изготовлены из химико-лабораторного стекла по ГОСТ 21400-75 (боросиликатного стекла 3.3). Крышки изготовлены из бакелита.

Артикул	Вместимость, мл	Высота пробирки (без крышки), мм	Наруж. диам., мм	Толщ. стенки, мм	Уп., шт
10005002	5	75±2,0	12±0,5	0,8-1,0	100
10005003	7	100±2,0	13±0,5	0,8-1,0	100
10005000	10	100±2,0	16±0,5	1,0-1,2	250
10005004	15	150±2,0	16±0,5	1,0-1,2	100
10005009	30	150±2,0	20±0,5	1,0-1,2	100



Пробки стеклянные со шлифами по ГОСТ 8682-93

ГОСТ 1770-74

Предназначены для укупоривания различной лабораторной посуды: склянок, колб, пробирок, цилиндров. Изготовлены из химико-лабораторного стекла по ГОСТ 21400-75.

Артикул	Наименование	Высота, мм	Уп., шт
<u>Пробки пустотелые</u>			
12002960	Пробка КШ-7/16	36±2,0	100
12002926	Пробка КШ-29/32	65±3,0	10
<u>Пробки литые</u>			
12002921	Пробка КШ-10/19	35±3,0	25
12002923	Пробка КШ-14/23	41±3,0	50
12002925	Пробка КШ-19/26	50±3,0	25
12002993	Пробка КШ-29/32	65±3,0	25
12003150	Пробка КШ-45/40	90±5,0	25



Склянки для инкубации при определении БПК

ТУ 4320-012-29508133-2009

Применяются для инкубации проб воды при определении биохимического потребления кислорода. В состав входят: емкость, шлифованная пробка и колпачок. Конус под колпачок, мм - 29/22; конус под пробку, мм - 14/15. Изготовлены из химико-лабораторного стекла по ГОСТ 21400-75, медицинского стекла по ГОСТ 19808-86.

Артикул	Наименование	Номинальная вместимость, мл
10003410	БПК-100-29/22-14/15	100
10003411	БПК-150-29/22-14/15	150
10003412	БПК-250-29/22-14/15	250



Склянки Дрекселя

Применяются для промывания и очистки газов. В состав входят: емкость и насадка со шлифом и трубками. Диаметр трубок, мм: внешний - 8±0,5; внутренний - 4,5±0,5. Изготовлены из химически стойкого стекла.

Артикул	Номинальная вместимость, мл	Высота емкости, мм	Высота с насадкой, мм	Конус горловины, мм	Уп., шт
10003418	250	170	250	34/35	1
10003419	500	240	315	34/35	1

Склянки лабораторные

Разработаны для хранения химических веществ, в том числе летучих, фотолабильных и пахучих. Изготовлены из химически стойкого стекла.



Артикул	Наименование	Номинальная вместимость, мл	Высота, мм	Диаметр склянки, мм	Диам. горловины в широкой части, мм	Уп., шт
<u>С широкой горловиной и притертой пробкой из бесцветного стекла</u>						
10003108	Склянка 30 мл	30	75±5,0	40±5,0	25±2,0	12
10003107	Склянка 60 мл	60	90±5,0	46±5,0	30±3,0	12
10003105	Склянка 125 мл	125	110±6,0	57±5,0	35±4,0	12
10003102	Склянка 250 мл	250	140±6,0	70±6,0	40±4,0	6
10003104	Склянка 500 мл	500	165±6,0	85±6,0	50±4,0	6
10003101	Склянка 1000 мл	1000	190±7,0	106±7,0	54±5,0	6
10003109	Склянка 2500 мл	2500	290±8,0	145±8,0	75±5,0	2
10003110	Склянка 5000 мл	5000	350±9,0	175±9,0	105±5,0	1
<u>С широкой горловиной и притертой пробкой из темного (янтарного) стекла</u>						
10003305	Склянка 30 мл	30	75±5,0	40±5,0	25±2,0	12
10003308	Склянка 60 мл	60	90±5,0	46±5,0	30±3,0	12
10003302	Склянка 125 мл	125	110±6,0	57±5,0	35±4,0	12
10003304	Склянка 250 мл	250	140±6,0	70±6,0	40±4,0	6
10003307	Склянка 500 мл	500	165±6,0	85±6,0	50±4,0	6
10003301	Склянка 1000 мл	1000	190±7,0	106±7,0	54±5,0	6
10003303	Склянка 2500 мл	2500	290±8,0	145±8,0	75±5,0	2
10003306	Склянка 5000 мл	5000	350±9,0	175±9,0	105±5,0	1
<u>С узкой горловиной и притертой пробкой из бесцветного стекла</u>						
10003008	Склянка 30 мл	30	80±5,0	40±5,0	18±2,0	12
10003005	Склянка 60 мл	60	90±5,0	46±5,0	22±2,0	12
10003004	Склянка 125 мл	125	110±6,0	57±5,0	22±4,0	12
10003003	Склянка 250 мл	250	140±6,0	70±6,0	25±4,0	6
10003002	Склянка 500 мл	500	170±6,0	85±6,0	30±4,0	6
10003001	Склянка 1000 мл	1000	190±7,0	106±7,0	35±5,0	6
10003006	Склянка 2500 мл	2500	290±8,0	145±8,0	45±5,0	2
10003007	Склянка 5000 мл	5000	350±9,0	180±9,0	58±5,0	2
10003009	Склянка 10000 мл	10000	445±10,0	220±10,0	58±5,0	1
10003010	Склянка 20000 мл	20000	535±10,0	275±10,0	65±5,0	1
<u>С узкой горловиной и притертой пробкой из темного (янтарного) стекла</u>						
10003201	Склянка 30 мл	30	80±5,0	40±5,0	18±2,0	12
10003202	Склянка 60 мл	60	90±5,0	46±5,0	22±2,0	12
10003203	Склянка 125 мл	125	110±6,0	57±5,0	22±4,0	12
10003204	Склянка 250 мл	250	140±6,0	70±6,0	25±4,0	6
10003205	Склянка 500 мл	500	170±6,0	85±6,0	30±4,0	6
10003206	Склянка 1000 мл	1000	190±7,0	106±7,0	35±5,0	6
10003207	Склянка 2500 мл	2500	290±8,0	145±8,0	45±5,0	2
10003208	Склянка 5000 мл	5000	350±9,0	180±9,0	58±5,0	2
10003209	Склянка 10000 мл	10000	445±10,0	220±10,0	58±5,0	1

Спиртовки лабораторные



Предназначены для подогрева открытым пламенем компонентов лабораторных процедур. Максимальная температура пламени - до 900°C. Спиртовки со стеклянным притертым колпачком, предотвращающим испарение спирта вне работы. Хлопчатобумажный (без асбеста) фитиль обеспечивает ровное нетоксичное горение. В спиртовке СЛ-1-М-Т для удобной заливки спирта имеется боковое отверстие со стеклянной шлифованной пробкой под лабораторную воронку В-56-80. Спиртовка СЛ-2 имеет металлическую оправу для установки лабораторной посуды. Изготовлены из химико-лабораторного стекла по ГОСТ 21400-75, медицинского стекла по ГОСТ 19808-86. Индивидуальная упаковка.

№ п/п	Артикул / Наименование	Характеристики
1	12003102 / СЛ-1-1	ТУ 4320-012-29508133-2009 Размеры, мм: [45±2,0]×[80±3,0]. Вместимость, мл - 40.
2	12003101 / СЛ-1	ГОСТ 25336-82 Размеры, мм: [72±2,0]×[115±5,0]. Вместимость, мл - 100.
3	12003104 / СЛ-1-М-Т	ТУ 4320-012-29508133-2009 Размеры, мм: [70±2,0]×[110±3,0]. Вместимость, мл - 100.
4	12003100 / СЛ-2	ГОСТ 25336-82 Размеры, мм: [72±2,0]×[90±5,0]. Вместимость, мл - 100.

31



Сосуд для музейных препаратов

Представляет собой стеклянный толстостенный (6 мм) сосуд с крышкой-вкладышем. Концентрическое углубление между крышкой и краем стенки сосуда предусматривает заливку места примыкания двух поверхностей герметизирующим составом (приобретается отдельно). Рекомендован в качестве емкости для длительного хранения в консерванте анатомических препаратов. Изготовлен из химически стойкого стекла

Артикул	Наименование	Номинальная вместимость, мл	Высота, мм	Внутренний диаметр, мм	Уп., шт
12005902	90x120	500	120±1,0	90±1,0	6
12005900	120x300	3400	300±2,0	120±2,0	1
12005901	150x400	7000	400±3,0	150±3,0	1

Стаканчики для взвешивания (бюксы)

Тип СВ (высокие), СН (низкие)

Разработаны для взвешивания и хранения реагентов и препаратов. Изготовлены из химико-лабораторного стекла по ГОСТ 21400-75, медицинского стекла по ГОСТ 19808-86.



Артикул	Наименование	Номинальная вместимость, мл	Диаметр, мм	Высота не более, мм	Конус горловины, мм	Уп., шт
<u>ТУ 4320-012-29508133-2009</u>						
10003601	СВ 20×35	7	20±1,0	35	19/9	12
10003603	СВ 25×45	13	25±1,0	45	24/10	12
10003604	СВ 40×70	63	40±1,0	70	34/10	12
10003501	СН 40×25	18	40±1,0	25	36/9	12
10003502	СН 50×30	35	50±1,0	30	45/10	12
10003503	СН 60×30	50	60±1,0	30	54/9	12
10003504	СН 70×35	70	70±1,0	35	65/11	12
<u>ГОСТ 25336-82</u>						
10003600	СВ 14/8	6	20±1,0	30	14/8	10
10003605	СВ 19/9	10	25±1,0	40	19/9	50
10003607	СВ 24/10	20	30±1,0	50	24/10	50
10003608	СВ 34/12	45	40±1,0	65	34/12	20

Стекла для микропрепаратов (для копрограмм)

ТУ 9464-012-52876859-2014

РУ № РЗН 2015/2981 от 26.12.2017 г.

Предназначены для исследований биологических препаратов в микроскопии. Края необработанные.

Изготовлены из бесцветного стекла.

Упаковка 50 шт.

Артикул:

12003610 — $[52\pm 1,0] \times [52\pm 1,0] \times [2,0\pm 0,2]$;

12003609 — $[100\pm 1,0] \times [100\pm 1,0] \times [2,0\pm 0,2]$

Производитель: ООО «МиниЛаб»



Стаканы лабораторные

ГОСТ 25336-82

ПУ № РЗН 2016/4742 от 29.12.2017 г.

ТУ 9464-019-29508133-2015

Исполнение 1 (с носиком), тип В (высокие), тип Н (низкие)



Разработаны для выполнения большинства химических процедур. Изготовлены из химико-лабораторного стекла по ГОСТ 21400-75, медицинского стекла по ГОСТ 19808-86. Ориентировочная шкала.

33

Артикул	Наименование	Номинальная вместимость, мл	Цена деления, мл	Диаметр, мм	Высота, мм	Уп., шт
<u>Стаканы высокие с носиком</u>						
10003824	В-1-400	400	50	70±1,5	130±3,0	10
10003825	В-1-600	600	50	80±2,0	150±3,0	12
10003821	В-1-1000	1000	100	95±2,0	180±3,0	6
10003811	В-1-50 TC	50	10	38±1,0	70±2,0	20
10003812	В-1-100 TC	100	25	48±1,0	80±2,0	16
10003816	В-1-150 TC	150	25	54±1,0	98±2,0	12
10003803	В-1-250 TC	250	25	60±1,5	120±3,0	8
10003804	В-1-400 TC	400	50	70±1,5	130±3,0	8
10003805	В-1-600 TC	600	50	80±2,0	150±3,0	6
10003831	В-1-800 TC	800	100	90±2,0	175±3,0	6
10003801	В-1-1000 TC	1000	100	95±2,0	180±3,0	6
10003802	В-1-2000 TC	2000	250	120±2,0	240±4,0	1
10003836	В-1-3000 TC	3000	250	135±3,0	280±4,0	1
<u>Стаканы низкие с носиком</u>						
10003828	Н-1-400	400	50	70±1,5	95±2,0	5
10003830	Н-1-600	600	50	130±3,0	185±3,0	12
10003817	Н-1-25 TC	25	5	34±1,0	50±2,0	20
10003813	Н-1-50 TC	50	10	42±1,0	60±2,0	20
10003814	Н-1-100 TC	100	25	50±1,0	70±2,0	16
10003815	Н-1-150 TC	150	25	60±1,5	80±2,0	12
10003808	Н-1-250 TC	250	25	70±1,5	95±2,0	12
10003809	Н-1-400 TC	400	50	80±2,0	110±3,0	8
10003810	Н-1-600 TC	600	50	90±2,0	125±3,0	8
10003839	Н-1-800 TC	800	100	100±2,0	135±3,0	6
10003806	Н-1-1000 TC	1000	100	105±2,0	145±3,0	6
10003807	Н-1-2000 TC	2000	250	135±3,0	190±3,0	2
10003837	Н-1-3000 TC	3000	250	150±3,0	210±4,0	1
10003838	Н-1-5000 TC	5000	500	170±3,0	270±4,0	1

Стекла для микропрепаратов (покровные)

ТУ 9464-012-52876859-2014

РУ № РЗН 2015/2981 от 26.12.2017 г.

Предназначены для защиты микропрепаратов на предметных стеклах.

Толщина стекла, мм - $0,17^{+0,02}_{-0,04}$.

Изготовлены из бесцветного стекла.

Артикул	Наименование	Уп., шт
12003309	Стекло покровное 18×18 мм*	1000
12003312	Стекло покровное 20×20 мм	1000
12003314	Стекло покровное 22×22 мм	1000
12003315	Стекло покровное 22×32 мм	1000
12003302	Стекло покровное 22×40 мм	500
12003304	Стекло покровное 22×50 мм	500
12003306	Стекло покровное 22×60 мм	500
12003316	Стекло покровное 24×24 мм	1000
12003332	Стекло покровное 24×32 мм	1000
12003318	Стекло покровное 24×36 мм	500
12003303	Стекло покровное 24×40 мм	500
12003321	Стекло покровное 24×48 мм	500
12003322	Стекло покровное 24×50 мм	500
12003323	Стекло покровное 24×55 мм	500
12003307	Стекло покровное 24×60 мм	500
12003305	21×31×0,45 мм (для 4-х сет. камеры Горяева)	100
12003301	21×24×0,45 мм (для 2-х сет. камеры Горяева)	100

Производитель: ООО «МиниЛаб»

Стекла покровные круглые

Предназначены для защиты микропрепаратов на предметных стеклах.

Толщина стекла, мм - 0,13-0,16.

Изготовлены из бесцветного стекла.

Упаковка 1000 шт.

Артикул	Диаметр, мм*
12003120	8
12003121	10
12003122	11
12003123	12
12003124	13
12003125	14
12003126	15
12003127	16
12003128	18
12003129	20
12003140	22
12003141	24
12003142	25



* предельное отклонение, мм - $\pm 1,0$.



* предельное отклонение, мм - $\pm 1,0$.

Стекла для микропрепаратов (предметные)

ТУ 9464-012-52876859-2014

ПУ № РЗН 2015/2981 от 26.12.2017 г.

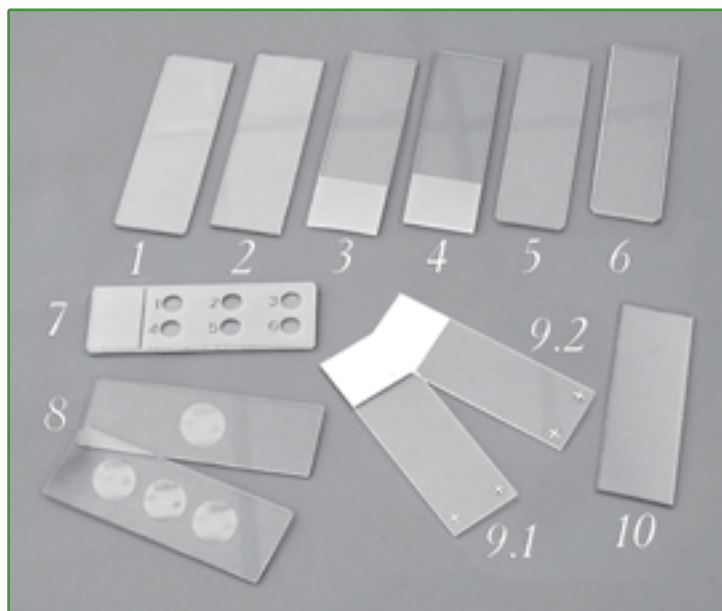

Разработаны для автоматизированных и рутинных микроскопических процедур. Изготовлены из бесцветного стекла.

35

1. Стекла предметные СП–7101

Края шлифованные. Размеры, мм - $(76\pm 1,0)\times(26\pm 1,0)\times(1,0\pm 0,1)$.

Упаковка 72 шт.

Артикул 12003416

2. Стекла предметные СП–7102

Края необработанные. Размеры, мм - $(76\pm 1,0)\times(26\pm 1,0)\times(1,0\pm 0,1)$.

Упаковка 72 шт.

Артикул 12003417

3. Стекла предметные СП–7105

Края шлифованные; полоса для записи шириной 20 мм.

Размеры, мм - $(76\pm 1,0)\times(26\pm 1,0)\times(1,0\pm 0,1)$. Упаковка 72 шт.

Артикул 12003421

4. Стекла предметные СП–7109

Края шлифованные; цветная полоса для записи шириной 20 мм.

Размеры, мм - $(76\pm 1,0)\times(26\pm 1,0)\times(1,0\pm 0,1)$. Упаковка 50 шт.

Артикул	Цвет полосы
12003430	желтая
12003431	зеленая
12003432	оранжевая
12003433	розовая
12003434	синяя
12003435	белая

5. Стекла предметные СП–2 Люкс

Края шлифованные; с фаской по одному краю для растяжки мазков.
Размеры, мм - $(76 \pm 1,0) \times (26 \pm 1,0) \times (1,0 \pm 0,1)$. Упаковка 50 шт.
Артикул 12003412

6. Стекла предметные СО

Размеры, мм - $(75 \pm 1,0) \times (25 \pm 1,0) \times (2,0 \pm 0,1)$. Упаковка 50 шт.

Артикул	Наименование	Описание
12003402	Стекло предметное СО–2	Края шлифованные, с фаской по одному краю для растяжки мазков
12003403	Стекло предметное СО–3	Края шлифованные
12003405	Стекло предметное СО–4	Края шлифованные, с полосой для записи

7. Стекла предметные СПО (с окошками)

Предназначены для проведения иммунохимических, иммунофлуоресцентных реакций. Полоса для записи; края шлифованные.
Размеры, мм - $(75 \pm 1,0) \times (25 \pm 1,0) \times (2,0 \pm 0,1)$. Упаковка 50 шт.

Артикул	Наименование	Количество окон	Диам. окна, мм
12003408	Стекло предметное СПО–3	3	9
12003409	Стекло предметное СПО–6	6	6
12003410	Стекло предметное СПО–8	8	6

8. Стекла предметные с лунками

Предметные стекла с полированными лунками и шлифованными краями разработаны для микроскопии препаратов «висячая капля».
Размеры, мм - $(76 \pm 1,0) \times (26 \pm 1,0) \times (1,0 \pm 0,1)$.
Диаметр лунки, мм - 15; глубина лунки, мм - 0,5. Упаковка 50 шт.

Артикул	Наименование
12003418	СП–7103 (с одной лункой)
12003419	СП–7104 (с двумя лунками)
12003425	СП–7103А (с тремя лунками)

9. Стекла предметные с адгезивным покрытием

Края шлифованные; полоса для записи шириной 20 мм.
Гидрофобное силановое покрытие (рис. 9.1) обеспечивает отличную адгезию при работе с парафиновыми срезами из тканей, богатых жирами.
Гидрофильное электростатическое покрытие (рис. 9.2) на поверхности стекла обеспечивает дополнительную адгезию при работе с замороженными срезами. Размеры, мм - $(75 \pm 1,0) \times (25 \pm 1,0) \times (1,0 \pm 0,1)$. Упаковка 50 шт.

Артикул	Покрытие
12003423	силан (аналог поли-L-лизина)
12003424	электростатическое SuperFrostPlus

10. Стекла предметные 75x25x2,0 мм без обработки краев (бюджетный вариант)

Разработаны для рутинных микроскопических процедур.
Размеры, мм - $(75 \pm 1,0) \times (25 \pm 1,0) \times (2,0 \pm 0,1)$. Упаковка 1000 шт.

Артикул 12003604

Производитель: ООО «МиниЛаб»

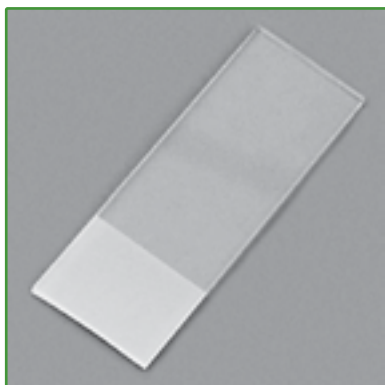

Стекла предметные СП-7107

Разработаны для автоматизированных и рутинных микроскопических процедур. Изготовлены из бесцветного стекла. Края шлифованные; 2-х сторонняя полоса для записи шириной 20 мм. Размеры, мм - $(76 \pm 1,0) \times (26 \pm 1,0) \times (1,0 \pm 0,1)$. Упаковка 72 шт.

Артикул 12003407

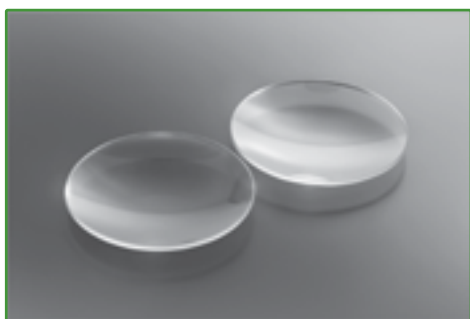

Стекла для микропрепаратов ("часовые")

ТУ 9464-012-52876859-2014

ПУ № РЗН 2015/2981 от 26.12.2017 г.

Предназначены для микроанализа, взвешивания, выпаривания и других лабораторных операций. Изготовлены из бесцветного стекла. Толщина стекла, мм - $2 \pm 0,1$. Упаковка 10 шт.

Артикул:

12003701 — диам. стекла $45 \pm 1,0$ мм;

12003705 — диам. стекла $60 \pm 1,0$ мм;

12003706 — диам. стекла $70 \pm 1,0$ мм;

12003704 — диам. стекла $80 \pm 1,0$ мм;

12003702 — диам. стекла $90 \pm 1,0$ мм;

12003707 — диам. стекла $100 \pm 1,0$ мм;

12003708 — диам. стекла $150 \pm 1,0$ мм

Производитель: ООО «МиниЛаб»



Стекла для микропрепаратов, с лунками в том числе (матовые для замешивания)

ТУ 9464-012-52876859-2014

ПУ № РЗН 2015/2981 от 26.12.2017 г.

Представляют собой стеклянные пластины со шлифованными краями, глянцевой поверхностью с одной стороны и матовой с другой. Предназначены для замешивания стоматологических материалов.

Размеры, мм - $(70 \pm 1,0) \times (95 \pm 1,0)$.

Толщина, мм - $4 \pm 0,2$.

Диаметр лунки, мм - $25 \pm 1,0$.

Глубина лунки, мм - $2 \pm 1,0$.

Изготовлены из бесцветного стекла.

Артикул:

12003501 — без лунок;

12003502 — с 1-й лункой;

12003503 — с 2-я лунками;

12003504 — с 3-я лунками.

Производитель: ООО «МиниЛаб»

Ступки стеклянные с пестиком

ТУ 4320-012-29508133-2009

Предназначены для приготовления порошковых субстанций. Для более эффективного растирания внутренняя поверхность ступки и шаровая поверхность пестика шероховатые.

Изготовлены из химико-лабораторного стекла по ГОСТ 21400-75, медицинского стекла по ГОСТ 19808-86.



Артикул	Наименование	Мах. внутренний диаметр, мм	Глубина, мм	Высота, мм	Ориентировочная вместимость, мл	Диам. пестика x длина пестика, мм	Уп., шт
10006203	Ступка 60 мм	60±2,0	25±2,0	40±2,0	60	(18±2,0)×(86±2,0)	6
10006204	Ступка 75 мм	75±2,0	35±2,0	40±2,0	130	(18±2,0)×(90±3,0)	4
10006205	Ступка 90 мм	90±3,0	40±2,0	50±3,0	180	(25±2,0)×(130±4,0)	4
10006200	Ступка 120 мм	120±3,0	50±2,0	60±3,0	520	(29±2,0)×(135±4,0)	1
10006201	Ступка 150 мм	150±4,0	70±3,0	85±3,0	1000	(34±2,0)×(180±5,0)	1
10006202	Ступка 180 мм	180±5,0	80±3,0	96±3,0	1500	(34±2,0)×(180±5,0)	1

Флаконы для лекарственных средств

ТУ 9461-010-00480514-99

РУ № ФСР 2011/10978 от 03.04.2017 г.

Предназначены для расфасовки и хранения лекарственных средств. Изготовлены из стекла НС-3 по ГОСТ 19808-86.



Артикул	Наименование	Вместимость, мл номинал. / полная	Высота, мм	Внеш. диам. основания, мм	Внутр. диам. горловины, мм	Внеш. диам. горловины, мм	Уп., шт
12006004	ФИ-1	5 / 6,5±1,0	51±0,5	16,3 ^{+0,3} _{-0,5}	7,1 ^{+0,2} _{-0,3}	12,5 ^{+0,2} _{-0,5}	440
12006005	ФО-1	10 / 14±2,0	55±0,8	22,7 ^{+0,6} _{-0,8}	12,9±0,8	19,8 ^{+0,3} _{-0,4}	224
12006003	ФО-1	20 / 24±2,0	63±0,9	26,5±0,8	12,9±0,8	19,8 ^{+0,3} _{-0,4}	162

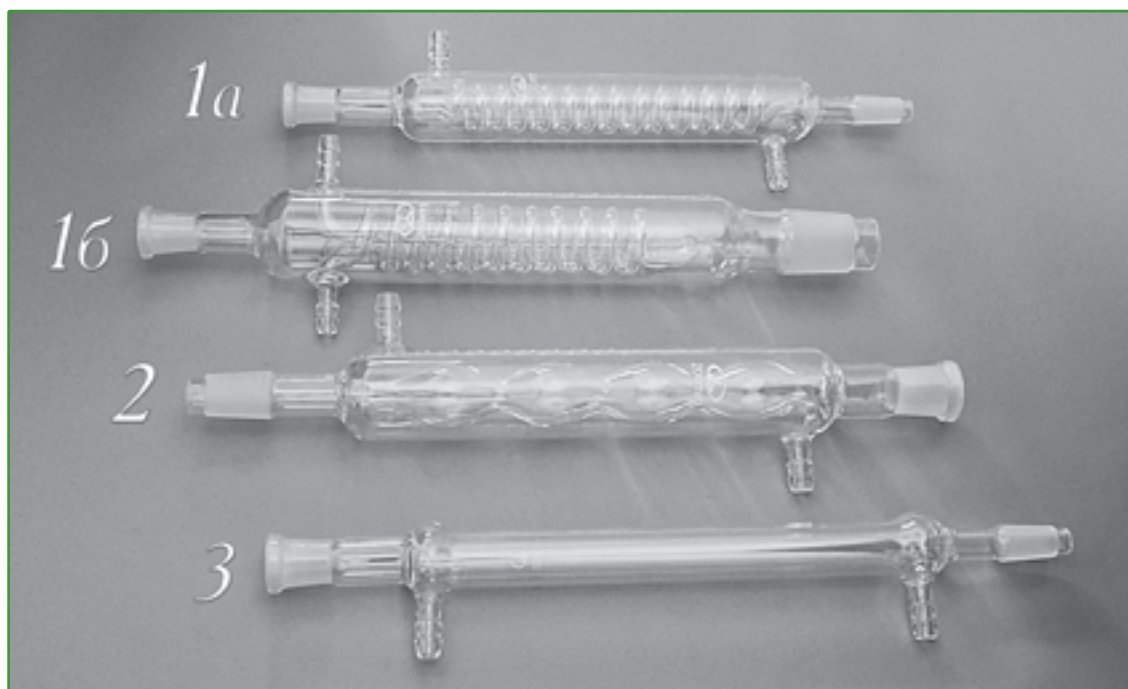

Предназначены для охлаждения и конденсации паров жидкостей при перегонке. Изготовлены из химико-лабораторного стекла по ГОСТ 21400-75, медицинского стекла по ГОСТ 19808-86.

39

1. Холодильник спиральный, ХС

Артикул	Наименование	Длина, мм	Конус муфты / керна, мм	Количество витков	Уп., шт
<u>1а. Холодильник спиральный с наружным охлаждением, ХСН</u>					
12007210	ХСН-200-14/23	200±10,0	14/23	11±2,0	2
12007207	ХСН-300-29/32	300±10,0	29/32	18±2,0	2
12007233	ХСН-400-29/32	400±10,0	29/32	25±2,0	1
12007234	ХСН-600-29/32	600±10,0	29/32	30±2,0	1
<u>1б. Холодильник спиральный с внутренним охлаждением, ХСВ</u>					
12007226	ХСВ-200-14/23-29/32	200±10,0	14/23 29/32	10±2,0	2
12007232	ХСВ-300-29/32-29/32	300±10,0	29/32	18±2,0	2
12007240	ХСВ-400-14/23-29/32	400±10,0	14/23 29/32	25±2,0	1

2. Холодильник шариковый, ХШ

Артикул	Наименование	Длина, мм	Конус муфты / керна, мм	Количество шаров	Уп., шт
12007235	ХШ-1-200-19/26	300±10,0	19/26	4±1,0	2
12007214	ХШ-1-300-29/32	300±10,0	29/32	6±1,0	2
12007229	ХШ-1-400-29/32	400±10,0	29/32	8±1,0	1
12007236	ХШ-1-600-29/32	600±10,0	29/32	10±1,0	1

3. Холодильник с прямой трубкой, ХПТ

Артикул	Наименование	Длина, мм	Конус муфты / керна, мм	Уп., шт
12007200	ХПТ-1-200-14/23-14/23	200±10,0	14/23	2
12007223	ХПТ-1-300-14/23-14/23	300±10,0	14/23	2
12007224	ХПТ-1-400-14/23-14/23	400±10,0	14/23	1
12007225	ХПТ-1-600-14/23-14/23	600±10,0	14/23	1

Посуда мерная лабораторная для клинических исследований (цилиндры)



40

Изготовлены из химико-лабораторного стекла по ГОСТ 21400-75.

1. Цилиндры мерные с носиком на стеклянном основании

ТУ 9464-013-52876351-2014

ГОСТ 1770-74

РУ № РЗН 2016/4740 от 29.05.2017 г.

 Н — «наливные», вымеряемые «по наполнению»

Исполнение 1, класс точности 2

Разработаны для отмеривания нелетучих жидкостей.

Артикул	Наименование	Вместимость, см ³	Допустимая погр., см ³	Цена наим. деления, см ³	Высота не более, мм	Уп., шт
10004308	Цилиндр 1-10-2	10	±0,2	0,2	140	12
10004305	Цилиндр 1-25-2	25	±0,5	0,5	170	10
10004307	Цилиндр 1-50-2	50	±1,0	1,0	200	6
10004302	Цилиндр 1-100-2	100	±1,0	1,0	260	6
10004304	Цилиндр 1-250-2	250	±2,0	2,0	335	2
10004306	Цилиндр 1-500-2	500	±5,0	5,0	390	2
10004301	Цилиндр 1-1000-2	1000	±10,0	10,0	470	1
10004300	Цилиндр 1-2000-2	2000	±20,0	20,0	570	1

2. Цилиндры мерные на стеклянном основании с шлифованной пробкой

ТУ 9464-013-52876351-2014

ГОСТ 1770-74

ПУ № РЗН 2016/4740 от 29.05.2017 г.

 Н — «наливные», вымеряемые «по наполнению»

Исполнение 2, класс точности 2

Разработаны для отмеривания летучих жидкостей.

Артикул	Наименование	Вместимость, см ³	Допустимая погр., см ³	Цена наим. деления, см ³	Высота не более, мм	Конус, мм	Уп., шт
10004407	Цилиндр 2-10-2	10	±0,2	0,2	140	10/19	12
10004408	Цилиндр 2-25-2	25	±0,5	0,5	170	14/23	6
10004406	Цилиндр 2-50-2	50	±1,0	1,0	200	19/26	6
10004402	Цилиндр 2-100-2	100	±1,0	1,0	260	24/29	6
10004404	Цилиндр 2-250-2	250	±2,0	2,0	335	24/29	2
10004405	Цилиндр 2-500-2	500	±5,0	5,0	390	29/32	2
10004401	Цилиндр 2-1000-2	1000	±10,0	10,0	470	45/40	1
10004403	Цилиндр 2-2000-2	2000	±20,0	20,0	570	45/40	1

3. Цилиндры мерные с носиком на полиэтиленовом основании

ТУ 9464-013-52876351-2014

ГОСТ 1770-74

ПУ № РЗН 2016/4740 от 29.05.2017 г.

 Н — «наливные», вымеряемые «по наполнению»

Разработаны для отмеривания нелетучих жидкостей.

Артикул	Наименование	Вместимость, см ³	Допустимая погр., см ³	Цена наим. деления, см ³	Высота не более, мм	Уп., шт
10004603	Цилиндр 3-25-2	25	±0,5	0,5	170	10
10004605	Цилиндр 3-50-2	50	±1,0	1,0	200	10
10004601	Цилиндр 3-100-2	100	±1,0	1,0	260	5
10004602	Цилиндр 3-250-2	250	±2,0	2,0	335	10
10004604	Цилиндр 3-500-2	500	±5,0	5,0	390	6

4. Цилиндры с носиком для ареометров

ТУ 4320-012-29508133-2009

Исполнение 3

Разработаны для ареометрии. Без шкалы.

Артикул	Наименование	Условная вместимость, мл	Диаметр внешний, мм	Высота, мм	Уп., шт
10004501	Цилиндр 3-25/195	75	25±1,0	195±5,0	10
10004502	Цилиндр 3-31/220	150	31±2,0	220±5,0	5
10004503	Цилиндр 3-39/290	295	39±2,0	290±5,0	10
10004504	Цилиндр 3-49/390	620	49±3,0	390±5,0	10
10004505	Цилиндр 3-47/590	900	47±3,0	590±5,0	4

Часы песочные

Разработаны для отсчета соответствующего интервала времени лабораторных процедур, физиопроцедур и других. Маркировка номинала времени — на стекле (ООО «МиниМед») или на основании (Китай).

Изготовлены из химико-лабораторного стекла по ГОСТ 21400-75, медицинского стекла по ГОСТ 19808-86.



Артикул	Наименование	Погрешность, с.	Ширина основания, мм	Диам. колбы, мм	Высота, мм	Уп., шт
<u>1. ООО «МиниМед», Россия [ТУ 4321-009-52876859-2005]</u>						
12004701	ЧПН - 1	± 4	50±1,0	20±1,0	135±2,0	10
12004702	ЧПН - 2	± 7	50±1,0	20±1,0	135±2,0	10
12004703	ЧПН - 3	± 10	50±1,0	20±1,0	135±2,0	10
12004704	ЧПН - 5	± 15	55±2,0	25±2,0	135±2,0	10
12004705	ЧПН - 10	± 20	55±2,0	25±2,0	160±3,0	10
12004706	ЧПН - 15	± 20	65±3,0	35±2,0	185±3,0	10
12004707	ЧПН - 20	± 25	65±3,0	35±2,0	185±3,0	10
<u>2. Китай</u>						
12004730	ЧПМ - 1	± 6	25±2,0	15±2,0	90±3,0	10
12004731	ЧПМ - 2	± 12	25±2,0	15±2,0	90±3,0	10
12004732	ЧПМ - 3	± 18	25±2,0	15±2,0	90±3,0	10
12004733	ЧПМ - 5	± 30	25±2,0	15±2,0	90±3,0	10
12004734	ЧПМ - 10	± 60	32±2,0	20±2,0	100±3,0	10
12004735	ЧПМ - 15	± 90	32±2,0	20±2,0	150±3,0	8
12004736	ЧПМ - 20	± 120	32±2,0	20±2,0	150±3,0	8

42

Чашки микробиологические (Петри)

ТУ 9464-021-29508133-2016

РУ № РЗН 2017/5746 от 13.11.2017 г.

Предназначены для культивирования микроорганизмов на плотных питательных средах. Выдерживают все химические и термические режимы стерилизации (СанПиН).

Изготовлены из химико-лабораторного стекла по ГОСТ 21400-75, медицинского стекла по ГОСТ 19808-86.



Артикул	Наименование	Толщина стенки, мм	Размеры чашки, мм	Размеры крышки, мм	Марка стекла	Уп., шт
11000245	ЧМ (100x20 мм)	не менее 2,0	(100-2)×(20±2,0)	(110+2)×(18±2,0)	НС	20
11000242	ЧМ (100x20 мм), 2-х секционная	не менее 2,0	(100-2)×(20±2,0)	(110+2)×(18±2,0)	НС	20
11000244	ЧМ (90x20 мм), 4-х секционная	не менее 2,0	(90-2)×(20±2,0)	(94+2)×(14±2,0)	НС	20
<u>Китай</u>						
11000250	60x15 мм	1,8±0,2	(60±2,0)×(15±1,0)	(67±2,0)×(12±1,0)	ТС	10
11000235	90x18 мм	1,3±0,2	(90±2,0)×(18±1,0)	(97±2,0)×(16±1,0)	НС	10



Чашы выпарительные

ТУ 4320-012-29508133-2009

Тип ЧВП, исполнение 1

Применяются для выпаривания растворов и высушивания осадков. Изготовлены из химико-лабораторного стекла по ГОСТ 21400-75, медицинского стекла по ГОСТ 19808-86.

Артикул	Наименование	Номинальная вместимость, мл	Диаметр больший, мм	Высота, мм	Уп., шт
10005800	ЧВП-1-60	70	57±2,0	35±1,0	10
10005801	ЧВП-1-90	215	90±2,0	50±1,0	10
10005802	ЧВП-1-120	560	120±2,0	60±2,0	2
10005803	ЧВП-1-150	1000	150±2,0	80±3,0	2



Чашы кристаллизационные

ТУ 4320-012-29508133-2009

Тип ЧКЦ, исполнение 1

Предназначены для выпаривания и перекристаллизации химических веществ. Изготовлены из химико-лабораторного стекла по ГОСТ 21400-75, медицинского стекла по ГОСТ 19808-86.

43

Артикул	Наименование	Номинальная вместимость, мл	Внутренний диаметр, мм	Наружный диаметр, мм	Высота, мм	Уп., шт
10005708	ЧКЦ-1-60	80	58±1,0	61±1,0	35±1,0	10
10005709	ЧКЦ-1-90	240	88±2,0	91±2,0	46±2,0	8
10005703	ЧКЦ-1-100	300	96±2,0	100±2,0	50±3,0	6
10005704	ЧКЦ-1-125	600	121±2,0	125±2,0	60±3,0	2
10005705	ЧКЦ-1-150	1000	145±2,0	150±2,0	75±3,0	2
10005706	ЧКЦ-1-180	2000	176±2,0	182±2,0	93±3,0	1

Шпатель L-форма нестерильный

ТУ 4320-012-29508133-2009

Размер, мм - (160±1,0)×(5±1,0);

L-форма.

Изготовлен из химико-лабораторного стекла по ГОСТ 21400-75, медицинского стекла по ГОСТ 19808-86. Упаковка 5 шт.

Артикул 10005001

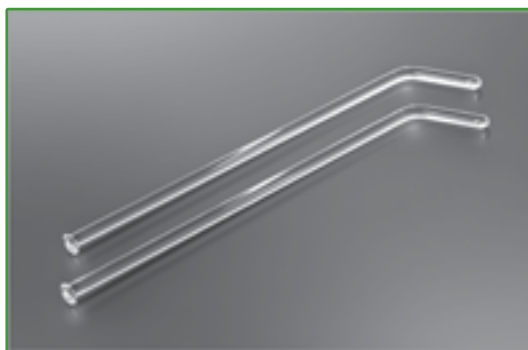

Элементы соединительные

ГОСТ 23932-90

Тип ЭП1 - элементы прямые
с двумя муфтамиТип ЭП2 - элементы прямые
с двумя кернами

Тип П1, исполнение 2

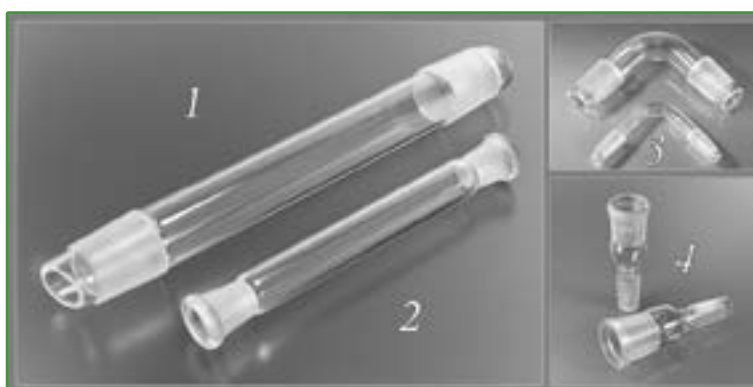

44

Предназначены для сборки различных лабораторных приборов, аппаратов и установок. Изготовлены из химико-лабораторного стекла по ГОСТ 21400-75, медицинского стекла по ГОСТ 19808-86.

1. Элементы прямые с 2 кернами

Артикул	Наименование	Длина между кернами, мм	Конус керна, мм	Уп., шт
10004900	ЭП2-14/23-90	75±5,0	14/23	25
10004901	ЭП2-29/32-110	85±5,0	29/32	25

2. Элементы прямые с 2 муфтами

Артикул	Наименование	Длина, мм	Конус муфты, мм	Уп., шт
10004902	ЭП1-14/23-135	140±5,0	14/23	10
10004903	ЭП1-29/32-170	185±5,0	29/32	10

3. Изгибы под углом 75°

Артикул	Наименование	Конус керна, мм	l, мм	l ₁ , мм	Уп., шт
12010303	И 75°2К-14/23-14/23	14/23	50	50	10
12010304	И 75°2К-29/32-29/32	29/32	75	75	10

4. Переходы с одной горловиной

Артикул	Наименование	Конус керна, мм	Конус муфты, мм	Высота, мм	Уп., шт
10002900	П1-2-14/23-19/26	14/23	19/26	55±3,0	34
10002901	П1-2-19/26-24/29	19/26	24/29	65±3,0	20
10002902	П1-2-19/26-29/32	19/26	29/32	70±3,0	10

Эксикаторы



Исполнение 1 (с краном)

Разработаны для создания разреженной атмосферы в объеме сосуда.
Предназначены для высушивания и хранения гигроскопичных веществ.
В комплект входит керамическая вставка.

Исполнение 2 (без крана)

Изготовлены из химически стойкого стекла.

Артикул	Наименование	Внутр. диаметр эксикатора, мм	Диаметр вставки, мм	Условная вместимость, л ± 10%	Уп., шт
<u>1. Эксикаторы с краном</u>					
10004808	Эксикатор 1-150	150±4,0	130±3,0	1,5	2
10004805	Эксикатор 1-180	180±4,0	160±4,0	3,0	2
10004806	Эксикатор 1-210	210±4,0	182±5,0	4,5	1
10004810	Эксикатор 1-240	240±4,0	210±6,0	7,5	1
10004823	Эксикатор 1-300	300±4,0	276±6,0	12,5	1
<u>2. Эксикаторы без крана из бесцветного стекла</u>					
10004809	Эксикатор 2-150	150±4,0	130±3,0	1,5	2
10004801	Эксикатор 2-180	180±4,0	160±4,0	3,0	2
10004802	Эксикатор 2-210	210±4,0	182±5,0	4,5	1
10004804	Эксикатор 2-240	240±4,0	210±6,0	7,5	1
10004816	Эксикатор 2-300	300±4,0	276±6,0	12,5	1
<u>3. Эксикаторы без крана из темного (янтарного) стекла</u>					
10004818	Эксикатор 2-150	150±4,0	130±3,0	1,5	2
10004819	Эксикатор 2-180	180±4,0	160±4,0	3,0	2
10004820	Эксикатор 2-210	210±4,0	182±5,0	4,5	1
10004821	Эксикатор 2-240	240±4,0	210±6,0	7,5	1



Крышки к эксикаторам

Предназначены для накрывания эксикаторов соответствующих размеров. Изготовлены из химически стойкого стекла. Упаковка 1 шт.

Артикул	Наименование	Диаметр, мм
10004811	Крышка к эксикатору 150 мм (арт. 10004808)	150±3,0
10004812	Крышка к эксикатору 180 мм (арт. 10004805)	180±3,0
10004813	Крышка к эксикатору 210 мм (арт. 10004806)	210±3,0
10004814	Крышка к эксикатору 240 мм (арт. 10004810)	240±3,0
10004830	Крышка к эксикатору 300 мм (арт. 10004823)	300±3,0

ЛАБОРАТОРНАЯ ПОСУДА
И ПРИНАДЛЕЖНОСТИ
ИЗ ПЛАСТИКА

НеваРеактив



НеваРеактив

Лабораторная посуда и принадлежности из пластика



Банки для реактивов широкогорлые с делениями

Банки и крышки изготовлены из полипропилена. Автоклавируются при температуре +121°C. Характеризуются повышенной прочностью и долгим сроком эксплуатации.

Артикул	Номинальная вместимость, мл	Диаметр горловины, мм	Высота, мм	Цена деления, мл	Уп., шт
1. Производитель: Kartell, Италия					
11001505	50	24±1,0	88±2,0	10	100
11001501	100	24±1,0	105±2,0	20	100
11001502	250	38±2,0	140±3,0	25	50
11001503	500	38±2,0	170±3,0	100	25
11001504	1000	55±3,0	206±4,0	100	17
11001506	2000	55±3,0	252±4,0	100	15
2. Производитель: Lamaplast, Италия					
11001531	50	24±1,0	80±2,0	5	100
11001532	100	24±1,0	96±2,0	10	100
11001533	250	32±2,0	129±3,0	25	50
11001534	500	38±2,0	160±3,0	50	100
11001535	1000	50±3,0	206±4,0	50	50
11001536	2000	50±3,0	250±4,0	100	50



Бутылки узкогорлые градуированные

Градуированные бутылки с узким горлом идеальны для транспортировки жидких образцов. Бутылки снабжены внутренней пробкой, обеспечивающей герметичность, и специальными петельками, которые можно использовать для крепления пломб или информационных табличек. Крышки изготовлены из полипропилена или полиэтилена (для бутылок из ПЭНД).

Артикул	Номинальная вместимость, мл	Диаметр горловины, мм	Диаметр бутылки, мм	Высота, мм	Цена деления, мл	Уп., шт
1. Бутылки полипропиленовые (Производитель: Kartell, Италия)						
12009031	50	13±1,0	38±2,0	92±2,0	10	100
12009032	100	13±1,0	48±2,0	108±2,0	20	100
11001511	250	19±2,0	60±3,0	150±3,0	25	50
11001512	500	19±2,0	75±3,0	182±3,0	100	25
11001513	1000	23±3,0	95±4,0	224±4,0	100	20
2. Бутылки полиэтиленовые, ПЭНД (Производитель: Kartell, Италия)						
11001509	250	23±2,0	60±3,0	137±3,0	25	50
11001510	500	23±2,0	75±3,0	165±3,0	50	25
12007882	1000 шир. горл.	45±2,0	93±3,0	200±3,0	100	20
11001527	2000 шир. горл.	34,5±3,0	116±4,0	273±4,0	100	20
3. Бутылки полиэтиленовые, ПЭНД (Производитель: Lamaplast, Италия)						
12009078	50	18±2,0	40±2,0	77±2,0	10	100
12009079	125	18±2,0	48±2,0	115±2,0	25	100
12009092	250	22±2,0	61±3,0	140±3,0	25	50
12009093	500	22±2,0	75±3,0	165±3,0	50	115
12009083	1000	33±3,0	94±4,0	215±4,0	100	100
12009170	2000	33±3,0	116±4,0	275±4,0	100	55

Емкости (бутыли) для общелабораторного применения с краном, с завинчивающейся крышкой и ручкой

Предназначены для хранения и розлива жидких реактивов. Емкости изготовлены из полиэтилена высокой плотности. Ручка, крышка и кран - из полипропилена. Автоклавированию не подлежат. Индивидуальная упаковка.

Артикул	Номинальная вместимость, л	Внутр. диам. горловины, мм	Диаметр емкости, мм	Высота, мм
<u>1. Производитель: Nuova Aptaca, Италия (ПУ № ФСЗ 2011/09223 от 19.03.2012 г.)</u>				
11001507	5,0	52,5±2,0	170±2,0	345±3,0
11001508	10,0	52,5±2,0	210±3,0	425±4,0
11001549	25,0	79,5±2,0	280±4,0	565±5,0
<u>2. Производитель: Lamaplast, Италия</u>				
11001544	5,0	51±2,0	167±2,0	335±3,0
11001545	10,0	51±2,0	212±3,0	430±4,0



Емкости (бутылки) для общелабораторного применения градуированные полиэтиленовые

Кроме винтовой крышки емкости снабжены внутренней пробкой, обеспечивающей герметичность. Специальные петельки на крышке и емкости можно использовать для крепления информационных табличек или пломб. Автоклавированию не подлежат.

1. Емкости цилиндрические узкогорлые серые

Артикул	Номинальная вместимость, мл	Диаметр горловины, мм	Диаметр бутылки, мм	Высота, мм	Цена деления, мл	Уп., шт
<u>1.1. Производитель: Nuova Aptaca, Италия (ПУ № ФСЗ 2011/09223 от 19.03.2012 г.)</u>						
11001520	250	20±2,0	60±3,0	137±3,0	125	50
11001521	500	23±2,0	74±3,0	165±3,0	250	50
11001522	1000	35±3,0	93±4,0	213±4,0	250	25
<u>1.2. Производитель: Lamaplast, Италия</u>						
11001529	250	23±2,0	62±3,0	140±3,0	25	50
11001546	500	23±2,0	76±3,0	168±3,0	50	115

2. Емкости квадратные белые

Артикул	Номинальная вместимость, мл	Диаметр горловины, мм	Размеры, мм	Цена деления, мл	Уп., шт
<u>2.1. Производитель: Nuova Aptaca, Италия (ПУ № ФСЗ 2011/09223 от 19.03.2012 г.)</u>					
11001530	50	24±1,0	38×38×70±2,0	10	100
11001514	100	34,5±1,0	42×48×90±2,0	20	100
11001515	250	34,5±2,0	57×60×110±3,0	50	50
11001516	500	45±2,0	70×80×138±3,0	100	25
11001517	1000	58±3,0	80×103×176±4,0	100	20
11001518	2000	58±3,0	100×134×210±4,0	100	20
<u>2.2. Производитель: Lamaplast, Италия</u>					
11001570	50	24±1,0	37×38×72±2,0	10	100
11001571	100	34,5±1,0	45×49×90±2,0	20	100
11001572	250	34,5±2,0	60×66×115±3,0	25	50
11001573	500	43,5±2,0	71×84×133±3,0	50	100
11001574	1000	60±3,0	86×107×174±4,0	100	115
11001575	2000	60±3,0	103×137×220±4,0	100	70





Бутылки-дозаторы

Предназначены для отмеривания ориентировочного объема жидкости. Материалы: бутылки - полиэтилен; контейнера-воронки - полиметилпентен.

Цена деления контейнера-воронки, мл - 5.

Автоклавированию не подлежат. Упаковка 10 шт.

Артикул	Номинальная вместимость бутылки, мл	Диаметр бутылки, мм	Высота, мм	Ном. вместимость контейнера - воронки, мл
11001537	250	61±2,0	144±3,0	25
11001538	500	74±2,0	177±3,0	25
11001539	1000	94±3,0	220±4,0	25
11001540	250	61±2,0	144±3,0	50
11001541	500	74±2,0	177±3,0	50
11001542	1000	94±3,0	220±4,0	50

Производитель: Kartell, Италия



Воронки

Предназначены для переливания и фильтрования жидкостей, а также для пересыпания порошков (с широким стеблем). Изготовлены из полипропилена. Автоклавируются при температуре +121°C.

1. Воронки лабораторные

Артикул	Диаметр воронки, мм	Высота, мм	Диаметр, стебля, мм	Длина стебля, мм	Уп., шт
11000030	60±1,0	105±2,0	9±0,5	58±2,0	400
11000013	75±1,0	138±2,0	11±0,5	76±2,0	300
11000014	90±1,0	155±2,0	13±0,5	85±2,0	250
11000015	120±2,0	185±3,0	20±0,5	102±3,0	150
11000016	150±2,0	215±3,0	28±0,5	108±3,0	80

Произведено в Китае

2. Воронки с ребрами

Артикул	Диаметр воронки, мм	Диаметр, стебля, мм	Длина стебля, мм	Уп., шт
11000020	40±1,0	6±0,5	40±2,0	10
11000021	60±1,0	8±0,5	60±2,0	10
11000022	80±2,0	8±0,5	80±2,0	10
11000023	100±2,0	10±0,5	100±3,0	10

Производитель: Laminplast, Италия

3. Воронки для порошков

Артикул	Диаметр воронки, мм	Вместимость, мл	Диаметр, стебля, мм	Длина стебля, мм	Уп., шт
12009310	60±1,0	45	15±0,5	18±2,0	60
12009315	80±1,0	94	15±0,5	22±2,0	60
12009316	100±2,0	200	25±0,5	25±3,0	60
12009317	120±2,0	360	30±0,5	27±3,0	20
12009318	150±3,0	730	36±0,5	40±3,0	20
12009319	180±3,0	1290	43±0,5	49±3,0	20

Производитель: Kartell, Италия

Ванночки для многоканальных дозаторов

ТУ 22.29.29-026-29508133-2017

РУ № РЗН 2018/7494 от 20.08.2018 г.

Предназначены для одновременного удобного заполнения пипеточных 8-канальных дозаторов.

Изготовлены из полистирола.

Автоклавированию не подлежат.

Артикул	Вместимость	Размеры, мм	Уп., шт
12006101	30	100×50×19±2,0	15
12006102	60	153×63×25±2,0	5

Производитель: ООО «МиниМед», Россия



Держатели для воронок

Предназначены для закрепления воронок на стержне (диам. 8-14 мм) штатива ШФР-ММ (арт. 12005411). Изготовлены из полипропилена.

Автоклавировуются при температуре +121°C.

Упаковка 5 шт.

Артикул	Наименование	Форма держателя	Количество гнезд, шт.
12009094	Держатель для воронок от 25 до 170 мм	Кольцо	1
12009091	Держатель для воронок от 25 до 170 мм	Кольцо	2
12009090	Держатель для воронок от 125 до 1000 мм	Полукольцо	1

Производитель: Kartell, Италия



50

Емкости для взвешивания

Предназначены для взвешивания веществ.

Изготовлены из полистирола.

Автоклавированию не подлежат.

Артикул	Условная вместимость, мл	Размеры, мм	Цвет	Уп., шт
12009365	5	31×53×5,3±1,0	белый	1000
12009366	5	31×55×4,6±1,0	черный	1000
12009367	7	43×43×8±1,0	белый	1000
12009368	30	56×85×14,5±1,0	белый	500
12009363	100	78,5×78,5×23±2,0	белый	1000
12009023	100	96×134,5×18,5±2,0	белый	250
12009364	250	134×134×23±2,0	белый	1000

Производитель: Kartell, Италия



Зажимы для бюреток

Предназначены для закрепления бюреток на штативе ШФР-ММ (арт. 12005411). Втулка зажима снабжена двумя сменными уплотнителями, благодаря которым зажим может фиксироваться на стержне штатива диаметром 8-14 мм. Центральная лапка с пружиной плотно удерживает бюретку, упирающуюся в две другие лапки. После установки бюретки, ее шкала полностью открыта. Изготовлены из полипропилена.

Автоклавировуются при температуре +121°C.

Индивидуальная упаковка.

Артикул: 11001701 — на 1 место;
11001703 — на 2 места

Произведено в Китае





Зажимы для конических переходников

Предназначены для фиксации стеклянных деталей с различными конусами. Изготовлены из полиоксиметила. Автоклавированию не подлежат. Упаковка 10 шт.

Артикул	Конус, мм	Высота, мм	Цвет
11001550	10/19	12±0,5	черный
11001551	14/23	12±0,5	желтый
11001552	19/26	15±0,5	синий
11001553	24/29	14±0,5	зеленый
11001554	29/32	16±0,5	красный
11001555	34/35	16,5±0,5	оранжевый
11001556	45/40	19±0,5	коричневый

Производитель: Kartell, Италия

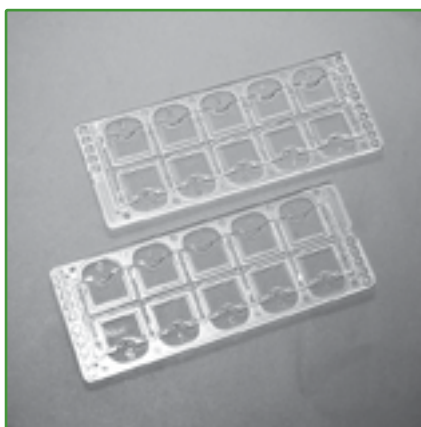

Камера для подсчета клеток биологических образцов мочи одноразового использования

ПУ № ФСЗ 2011/09223 от 19.03.2012 г.

Камера (слайд-планшет) предназначена для микроскопического исследования осадка мочи. Представляет собой пластиковый планшет на 10 ячеек. Каждая ячейка снабжена сеткой для подсчета (3×3 мм, V=0,9 мкл) и покрыта тонкой прозрачной пластиковой пластинкой, играющей роль покровного стекла. Каждая сетка поделена на 5 квадратов (1×1 мм, V=0,1 мкл), которые в свою очередь разделены на 9 маленьких квадратов (0,333×0,333 мм, V=0,0111 мкл).

Габариты камеры, мм - 32×83; габариты ячейки, мм - 9×7. Изготовлена из полиметилметакрилата. Упаковка 100 шт.

Артикул 12011400

Производитель: Nuova Aptaca, Италия



Капельницы

Предназначены для капельного дозирования различных растворов. Изготовлены из полиэтилена. Автоклавированию не подлежат. Упаковка 10 шт.

1. Капельница-дозатор градуированная с длинным носиком

Артикул	Наименование	Номинальная вместимость, мл	Цена деления, мл	Диам. горл., мм	Диам. бутылки, мм	Высота, мм
11001200	Капельница 50 мл	50	10	13±1,0	38±2,0	90±2,0
11001201	Капельница 100 мл	100	20	13±1,0	48±2,0	106±2,0

Производитель: ООО «МиниМед», Россия

2. Капельница с пипеткой типа Ранвье

Артикул	Наименование	Номинальная вместимость, мл	Диам. горл., мм	Диам. бутылки, мм	Высота, мм
11001202	Капельница 50 мл	50	13±1,0	35±2,0	96±2,0
11001203	Капельница 100 мл	100	13±1,0	43±2,0	115±2,0
11001205	Капельница 250 мл	250	19±2,0	60±3,0	140±2,0
11001204	Капельница 500 мл	500	19±2,0	75±3,0	180±2,0
11001206	Капельница 1000 мл	1000	19±2,0	95±3,0	220±2,0

Производитель: Kartell, Италия

Колбы конические с делениями

Разработаны для большинства химических процедур, исключая прямое нагревание.

Изготавливаются из полипропилена.

Автоклавировуются при температуре +121°C.

Артикул	Наименование	Вместимость, мл	Цена деления, мл	Конус горловины, мм	Высота, мм	Уп., шт
Колбы без пробки* (Производитель: Kartell, Италия)						
11000615	Колба 125 мл	125	25	14/23	113±2,0	20
11000609	Колба 250 мл	250	50	19/26	142±2,0	15
11000611	Колба 500 мл	500	50	24/29	190±2,0	8
11000610	Колба 1000 мл	1000	100	29/32	235±2,0	8
11000616	Колба 2000 мл	2000	100	34/35	270±2,0	4
Колбы с навинчивающейся крышкой (Производитель: VitLab, Германия)						
11000600	Колба 100 мл	100	20	32±1,0	115±2,0	6
11000602	Колба 250 мл	250	50	42±1,0	150±2,0	6
11000603	Колба 500 мл	500	100	42±1,0	185±2,0	6
11000601	Колба 1000 мл	1000	1000	42±1,0	230±3,0	4
Колбы с навинчивающейся крышкой (Производитель: Ningbo Greetmed Medical Instruments Co., Ltd., Китай)						
11000620	Колба 100 мл	100	20	33±1,0	103±2,0	200
11000621	Колба 250 мл	250	50	33±1,0	140±2,0	200
11000622	Колба 500 мл	500	50	48±1,0	170±2,0	200
11000623	Колба 1000 мл	1000	100	60±1,0	210±2,0	100



* - пробки приобретаются дополнительно

Колбы мерные с пробкой

Н — «наливные», вымеряемые «по наполнению»

Предназначены для отмеривания и разбавления растворов, растворения химических веществ в заданном объеме жидкости. Изготовлены из полипропилена (п/п) или полиметилпентена (ПМП). Автоклавировуются при температуре +121°C.

Артикул	Вместимость, мл материал	Погрешность, мл	Конус / диам., мм	Высота, мм	Диаметр, мм	Уп., шт
Колбы с пробкой						
11001603	25, п/п	±1,0	12/21	121±1,0	36±0,1	10
11001604	50, п/п	±1,0	14/23	143±1,0	46±0,1	5
11001022	50, ПМП	±1,0	12/21	121±1,0	36±0,1	20
11001605	100, п/п	±1,0	14/23	174±1,0	58±0,1	5
11001023	100, ПМП	±1,0	14/23	174±1,0	58±0,1	20
11001606	250, п/п	±2,0	19/26	225±1,0	82±0,1	5
11001021	250, ПМП	±2,0	19/26	225±1,0	82±0,1	20
11001607	500, п/п	±5,0	19/26	265±1,0	100±0,1	5
11001608	1000, п/п	±10,0	19/26	325±1,0	120±0,1	5
Колбы с навинчивающейся крышкой						
11001601	25, п/п	±1,0	18	121±1,0	36±0,1	20
11001602	50, п/п	±1,0	18	143±1,0	46±0,1	20
12007862	50, ПМП	±1,0	18	143±1,0	46±0,1	20
11001610	100, п/п	±1,0	18	174±1,0	58±0,1	20
12007859	100, ПМП	±1,0	18	174±1,0	58±0,1	20
11001609	250, п/п	±2,0	25	225±1,0	82±0,1	10
12007860	250, ПМП	±2,0	25	225±1,0	82±0,1	10
12007863	500, ПМП	±5,0	25	265±1,0	100±0,1	10
11001611	1000, п/п	±10,0	25	325±1,0	120±0,1	5
12007861	1000, ПМП	±10,0	25	325±1,0	120±0,1	5

Производитель: Kartell, Италия





Ковши

Предназначены для приближенного дозирования сыпучих веществ, таких как: гранулы, порошки и т. п. Изготовлены из полипропилена.

Автоклавировуются при температуре +121°C.

Артикул:	Условный объем:
12004808	— 10 мл (уп. 12 шт.);
12004806	— 25 мл (уп. 12 шт.);
12004807	— 50 мл (уп. 12 шт.);
12004801	— 100 мл (уп. 12 шт.);
12004803	— 250 мл (уп. 6 шт.);
12004804	— 500 мл (уп. 6 шт.);
12004802	— 1000 мл (уп. 6 шт.)

Производитель: Kartell, Италия

Комплекты для окраски микропрепаратов



1. Комплект "UNO"

В состав комплекта входят:

1) емкость для окраски с крышкой (арт. 12001404); Внутренний размер основания, мм - (85×80)±1,0; глубина, мм - 40±1,0. Изготовлена из химически-стойкого стекла.

2) штатив-держатель ДПС-20 (арт. 12005105) для предметного стекла толщиной 1-2 мм. Размеры, мм - (86×86×100) ±1,0. Изготовлен из полипропилена. Автоклавировуется при температуре +121°C.

Преимущества использования:

- оптимизированный рабочий объем емкости сокращает объем красителя (210 мл);
- крышка разработана специально под штатив ДПС-20;
- обводы крышки спроектированы для ускорения конвекционных потоков воздуха, что сокращает время высыхания микропрепаратов в штативе, размещенном на крышке.

Артикул 12001406

2. Комплект "DUE"

В состав комплекта входят:

1) контейнер-ванночка с крышкой (арт. 12005101); Размеры, мм - (145×145×70)±2,0. Изготовлена из полистирола.

2) штатив-держатель ДПС-20 с короткой изогнутой ручкой (арт. 12005106) для предметного стекла толщиной 1-2 мм. Размеры, мм - (86×86×60) ±1,0. Изготовлен из полипропилена. Автоклавировуется при температуре +121°C.

Преимущества использования:

- необходимый рабочий объем красителя 245-250 мл;
- компактность изделия и малый вес обеспечивают эргономичное размещение на рабочем месте;
- герметично прилегающая крышка предотвращает испарение метанола, содержащегося в красителе, что обеспечивает безопасность процедуры окрашивания микропрепаратов.

Артикул 12005100

В штативе-держателе ДПС-20 размещается до 20 предметных стекол размером 75×25×2,0 мм. Изготовлен из полипропилена, устойчивого к действию красителей, дезинфицирующих средств и автоклавированию при температуре +121°C.

Производитель: ООО «МиниМед», Россия

Комплект принадлежностей для определения группы крови КГК-01

ПУ № ФСР 2010/08846 от 15.09.2010 г.

Состав комплекта:

- планшет - 5 шт.;
- шпатель - 30 шт.;
- штатив для сывороток - 1 шт.

Предназначен для определения группы крови и проведения проб на совместимость крови донора и реципиента.

Составные части комплекта (кроме крышки контейнера) изготовлены из ударопрочного, химически стойкого, нетоксичного полистирола.

Крышка изготовлена из темплен (4-метилпентен-1).

Автоклавированию не подлежит.

Артикул 12005120

Производитель: ОАО «Елатомский приборный завод «ЕЛАМЕД», Россия



Контейнеры для утилизации игл и других медицинских отходов

Под крышкой имеют профиль для демонтажа шприцев и вакуумных систем, который помогает снять иглу без риска повреждения кожных покровов потенциально инфицированным инструментом. Могут утилизироваться посредством сжигания, без выделения токсичных веществ. Изготовлены из полипропилена. Индивидуальная упаковка.



Артикул	Вместимость, л	Диаметр больший, мм	Диаметр меньший, мм	Высота, мм	Диаметр отверстия на крышке, мм
Производитель: Nuova Aptaca, Италия ПУ № ФСЗ 2011/09223 от 19.03.2012 г.					
12026260	0,6	100±2,0	80±2,0	145±2,0	57±2,0
12026261	0,8	100±2,0	75±2,0	185±2,0	58±2,0
12026262	1,5	140±3,0	105±3,0	165±3,0	67±3,0
12026268	2	150±3,0	120±3,0	160±3,0	68±3,0
12006209	7	248±4,0	210±4,0	195±4,0	101±3,0
Производитель: Ningbo Greetmed Medical Instruments Co., Ltd., Китай ПУ № ФСЗ 2012/11857 от 28.03.2012 г.					
12026265	1	115±2,0	90±2,0	150±2,0	72±2,0
12026267	3	145±3,0	120±3,0	255±3,0	67±2,0
12026264	6	215±4,0	180±4,0	200±4,0	(52×105)±3,0
12026263	10	305±4,0	235±4,0	285±4,0	(50×235)±3,0

Контейнеры для сбора суточной мочи

ПУ № ФСЗ 2011/09223 от 19.03.2012 г.

Предназначены для отбора, транспортировки и хранения биологических материалов. Имеют герметично завинчивающуюся крышку. Рельефная ручка позволяет надежно удерживать их одной рукой. Изготовлены из полиэтилена.

Автоклавированию не подлежат. Индивидуальная упаковка.



Артикул	Наименование	Вместимость, л	Размеры, мм	Цена деления, мл
12002805	Контейнер 2000 мл	2,0	120×90×245±4,0	50
12002839	Контейнер 3000 мл с устройством для взятия мочи в вакуумные пробирки	3,0	125×125×245±4,0	100

Производитель: Nuova Aptaca, Италия

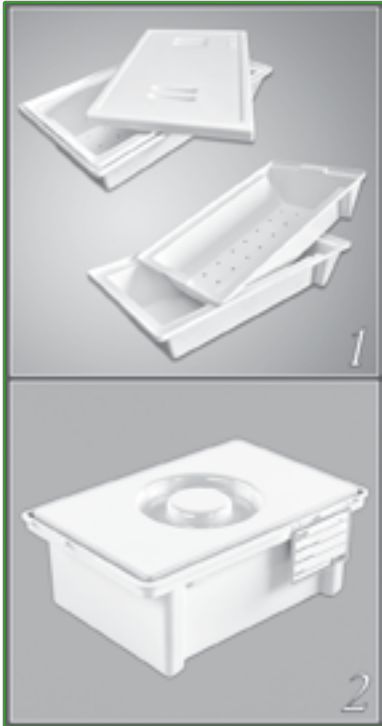

Контейнеры полимерные для дезинфекции и предстерилизационной обработки медицинских изделий

Предназначены для предстерилизационной очистки, химической дезинфекции и стерилизации медицинских изделий. Изготовлены из полистирола. Автоклавированию не подлежат. Индивидуальная упаковка.

1. Контейнеры полимерные с перфорированным поддоном и крышкой для предстерилизационной очистки, химической дезинфекции и стерилизации медицинских изделий

ТУ 9451-009-11769436-2001
ПУ № ФСР 2009/06144 от 06.07.2016 г.

Артикул	Наименование	Рабочий объем, л	Размеры, мм	Внутренние размеры поддона, мм
11001107	КДС-1	1,0	275×155×100±5,0	180×75×50±5,0
11001109	КДС-3	3,0	370×185×120±5,0	240×110×90±5,0
11001110	КДС-5	5,0	400×285×165±5,0	260×175×120±5,0
11001111	КДС-10	10,0	450×325×205±5,0	290×200×160±5,0
11001112	КДС-11	11,0	770×280×170±5,0	630×170×130±5,0
11001114	КДС-20	20,0	760×460×190±5,0	600×270×150±5,0
11001115	КДС-35	35,0	840×470×240±5,0	680×320×190±5,0

Производитель: АО «КРОНТ-М», Россия

2. Емкости-контейнеры для дезинфекции и предстерилизационной обработки медицинских изделий

ТУ 9451-001-24320270-99
ПУ № ФСР 2009/05373 от 10.02.2017 г.

Артикул	Наименование	Рабочий объем, л	Размеры, мм	Внутренние размеры поддона, мм
11001132	ЕДПО-1-02-2 с карманом	1,0	230×154×91±7%	145×110×70±7%
11001133	ЕДПО-3-02-2 с карманом	3,0	323×215×125±7%	205×160×100±7%
11001134	ЕДПО-5-02-2 с карманом	5,0	400×265×155±7%	255×200×125±7%
11001135	ЕДПО-10-02-2 с карманом	10,0	524×333×200±7%	320×250×165±7%

Производитель: АО «ЕПЗ», Россия

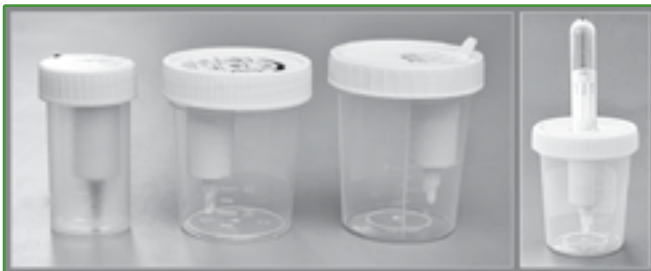

Контейнеры с держателем для взятия мочи в вакуумные пробирки стерильные

Цвет крышки - желтый.

Предназначены для использования вместе с вакуумными пробирками для отбора мочи (арт. 12007050). Изготовлены из полипропилена. Пробирки заказываются отдельно.

Артикул	Номинальная вместимость, мл	Маш. градуировки, мл	Высота, мм	Внутр. диам. горловины, мм	Цена деления, мл	Уп., шт.
Производитель: Nuova Aptaca, Италия ПУ № ФСЗ 2011/09223 от 19.03.2012 г.						
12003037	60	50	70±1,0	33±0,5	5	400
12003036	120	120	71±1,0	56±0,5	10	200
Производитель: Ningbo Greetmed Medical Instruments Co., Ltd., Китай ПУ № ФСЗ 2012/11857 от 28.03.2012 г.						
12007056	120	110	74±1,0	58±0,5	10	250

Контейнеры лабораторные для взятия проб одноразовые, ООО «МиниМед»

Обеспечивают надежную герметичность при транспортировке биологического материала. Изготовлены из ультрачистого полипропилена. Имеют градуировку и матовое поле для записи.

ТУ 9464-014-29508133-2013 (нестерильные)

РУ № РЗН 2014/1926 от 21.08.2015 г.



1. Контейнеры с завинчивающейся крышкой

Артикул	Номинальная вместимость, мл	Мах. град., мл	Высота, мм	Внутр. диам. горловины, мм	Цена деления, мл	Уп., шт.
12002895; 12002862; 12002896 12003010	30	30	83±1,0	28±0,5	5	инд./50/500; инд./500; 50/500; 500
12002899; 12002857; 12003018; 12003012	60	60	65±1,0	38±0,5	5	инд./50/400; инд./400; 50/400; 500
12003016; 12002866; 12003017; 12002867	120	120	73±1,0	57,5±0,5	10	инд./50/200; инд./200; 50/200; 200

2. Контейнеры с завинчивающейся крышкой и ложкой

Артикул	Номинальная вместимость, мл	Мах. град., мл	Высота, мм	Внутр. диам. горловины, мм	Цена деления, мл	Уп., шт.
12002897; 12002864; 12002898; 12003011;	30	30	83±1,0	28±0,5	5	инд./50/500; инд./500; 50/500; 500
12003014; 12002859; 12003015; 12003013	60	60	65±1,0	38±0,5	5	инд./50/400; инд./400; 50/400; 500

3. Контейнеры черные

Артикул	Номинальная вместимость, мл	Мах. град., мл	Высота, мм	Внутр. диам. горловины, мм	Цена деления, мл	Уп., шт.
<u>с завинчивающейся крышкой</u>						
12003019	30	30	83±1,0	28±0,5	5	инд./500
12003032	60	60	65±1,0	38±0,5	5	инд./400
<u>с завинчивающейся крышкой и ложкой</u>						
12003031	30	30	83±1,0	28±0,5	5	инд./500
12003033	60	60	65±1,0	38±0,5	5	инд./400

ТУ 9464-018-29508133-2014 (стерильные)

РУ № РЗН 2017/5591 от 07.04.2017 г.

1. Контейнеры с завинчивающейся крышкой

Артикул	Номинальная вместимость, мл	Мах. град., мл	Высота, мм	Внутр. диам. горловины, мм	Цена деления, мл	Уп., шт.
12003021; 12003022	30	30	83±1,0	28±0,5	5	инд./50/500; инд./500
12003025; 12003026	60	60	65±1,0	38±0,5	5	инд./50/400; инд./400
12003029; 12003030	120	120	73±1,0	57,5±0,5	10	инд./50/200; инд./200

2. Контейнеры с завинчивающейся крышкой и ложкой

Артикул	Номинальная вместимость, мл	Мах. град., мл	Высота, мм	Внутр. диам. горловины, мм	Цена деления, мл	Уп., шт.
12003023; 12003024	30	30	83±1,0	27±0,5	5	инд./50/500; инд./500
12003027; 12003028	60	60	65±1,0	36±0,5	5	инд./50/400; инд./400



Контейнеры для отбора, транспортировки и хранения биологических материалов

ПУ № ФСЗ 2011/09223 от 19.03.2012 г.

Изготовлены из полипропилена или полистирола (п/с).

1. Контейнеры с завинчивающейся крышкой

Артикул	Номинальная вместимость, мл	Мах. градуировки, мл	Высота, мм	Внутр. диам. горловины, мм	Цена деления, мл	Уп., шт.
12003038	30, низкий, нестерильный	-	38±1,0	35±0,5	-	600
12002826	30, низкий, стерильный	-	38±1,0	35±0,5	-	400
12002819	150, нестерильный, п/с	125	85±1,0	56±0,5	25	450
12002820	150, стерильный, п/с	125	85±1,0	56±0,5	25	200
12002817	200, нестерильный	175	97±1,0	60±0,5	25	150
12002818	200, стерильный	175	97±1,0	60±0,5	25	200

2. Контейнеры с защелкивающейся крышкой, шпателем или ложкой

Артикул	Номинальная вместимость, мл	Мах. градуировки, мл	Высота, мм	Внутр. диам. горловины, мм	Цена деления, мл	Уп., шт.
12002848	18, для кала, нестерильный, п/с,	-	63±1,0	22±0,5	-	250
12002881	18, для кала, стерильный, п/с,	-	63±1,0	22±0,5	-	инд./1000

Производитель: Nuova Aptaca, Италия

57



Контейнеры для отбора, транспортировки и хранения биологических материалов (для гистологии) нестерильные

ПУ № ФСЗ 2011/09223 от 19.03.2012 г.

Изготовлены из полипропилена.

1. Контейнеры с завинчивающейся крышкой

Артикул	Номинальная вместимость, мл / л	Высота, мм	Внутр. диам. горловины, мм	Цена деления, мл	Уп., шт.
12003040	20	39±1,0	31±1,0	5	1000
12003041	40	37±1,0	44±1,0	10	500
12003042	90	71±1,0	44±1,0	10	300
12003043	120	75±1,0	52±1,0	10	300
12002883	250	54±1,0	90±1,0	25	154
12002855	500	107±1,0	90±1,0	50	132
12002884	1,0 л	113±1,0	135±1,0	50	64

2. Контейнеры с защелкивающейся крышкой и этикеткой

Артикул	Номинальная вместимость, мл / л	Высота, мм	Внутр. диам. горловины, мм	Уп., шт.
12002885	150	67±1,0	69±1,0	800
12002886	250	62±1,0	95±1,0	450
12002887	500	80±1,0	120±1,0	100
12002888	1,0 л	115±1,0	120±1,0	100
12002889	1,5 л	150±1,0	120±1,0	50
12002890	2,0 л	154±1,0	170±1,0	125
12002891	3,0 л	133±1,0	199±1,0	100
12002892	5,0 л	181±1,0	227±1,0	50

Производитель: Nuova Aptaca, Италия

Контейнеры лабораторные для взятия проб

РУ № ФСЗ 2011/09735 от 06.05.2011 г.

Изготовлены из полипропилена.



1. Контейнеры с завинчивающейся крышкой

Артикул	Номинальная вместимость, мл	Мах. градуировки, мл	Высота, мм	Внутр. диам. горловины, мм	Цена деления, мл	Уп., шт.
12002815	30, нестерильный	30	83±1,0	27±0,5	5	500
12002812	30, стерильный	30	83±1,0	27±0,5	5	500
12002816	60, нестерильный	50	65±1,0	36±0,5	5	500
12002813	60, стерильный	50	65±1,0	36±0,5	5	500
12002806	120, нестерильный	100	73±1,0	56±0,5	10	250
12002809	120, стерильный	100	73±1,0	56±0,5	10	250

2. Контейнеры с завинчивающейся крышкой, шпателем или ложкой

Артикул	Номинальная вместимость, мл	Мах. градуировки, мл	Высота, мм	Внутр. диам. горловины, мм	Цена деления, мл	Уп., шт.
12002811	30, нестерильный	30	83±1,0	27±0,5	5	500
12002814	30, стерильный	30	83±1,0	27±0,5	5	500
12002807	60, нестерильный	50	65±1,0	36±0,5	5	500
12002808	60, стерильный	50	65±1,0	36±0,5	5	500

Производитель: F.L. Medical s.r.l., Италия

Контейнеры для лабораторных исследований

ТУ ВУ 691148740.003-2010

РУ № ФСЗ 2011/11241 от 18.06.2014 г.

Изготовлены из полипропилена.



Контейнеры с завинчивающейся крышкой

Артикул	Номинальная вместимость, мл	Мах. градуировки, мл	Высота, мм	Внутр. диам. горловины, мм	Цена деления, мл	Уп., шт.
12002850	125, нестерильный	125	72±1,0	58±0,5	10	200
12003034	250, нестерильный	250	112±1,0	59±0,5	20	130
12003035	250, стерильный	250	112±1,0	59±0,5	20	120

Производитель: ПУП «Литопласт-Мед», Республика Беларусь

Корзины для транспортировки бутылок

Предназначены для переноски бутылок или банок. Эргономичная ручка. Изготовлены из полиэтилена низкого давления. Индивидуальная упаковка.

Артикул	Наименование	Мах. диам. сосуда, мм	Размеры, мм
11002200	Корзина на 4 места	до 114	310×300×270±5,0
11002201	Корзина на 6 мест	до 88	320×300×200±5,0

Производитель: Kartell, Италия



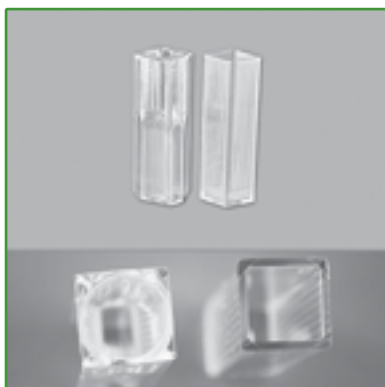

Кюветы для спектрофотометра

Предназначены для одноразового использования. Изготовлены из оптического полистирола. Две оптические поверхности проницаемы для излучения диапазоном от 340 до 800 нм. % пропускания ≥ 90 . Рабочий путь - 10 мм. Упаковка 100 шт.

Артикул	Вместимость, мл	Рабочий объем, мл	Размеры, мм	Тип
Производитель: Nuova Aptaca, Италия РУ № ФСЗ 2011/09223 от 19.03.2012 г.				
12002349	2	0,5-2	10×4×45±0,5	Полу-микро
12002341	4,5	2-4	10×10×45±0,5	Норма
ПУП «Литопласт-Мед», Республика Беларусь ТУ ВУ 691148740.006-2010 РУ № ФСЗ 2011/11241 от 18.06.2014 г.				
12002359	4	2-4	10×10×45±0,5	Макро



Крышка к кюветам 10x10 мм

РУ № ФСЗ 2011/09223 от 19.03.2012 г.

Предназначена для кювет 10x10 мм (арт. 12002349, 12002341).

Изготовлены из полиэтилена.

Упаковка 100 шт.

Артикул 12002342

Производитель: Nuova Aptaca, Италия

59

Кюветы для окраски микропрепаратов

РУ № ФСЗ 2011/09223 от 19.03.2012 г.



Изготовлены из полиметилпентена. Автоклавируются при температуре +121°C.

№ п/п	Артикул/Наименование	Характеристики
1	12001152/ Тип Хеллендаля	Размеры, мм: внутренние - (50±1,0)×(50±1,0)×(80±1,0); внешние - (56±2,0)×(56±2,0)×(85±2,0). Вместимость - до 8 стекол вертикально.
2	12001151/ Тип Шиффердекера	Размеры, мм: внутренние - (76±1,0)×(60±1,0)×(43±1,0); внешние - (85±2,0)×(70±2,0)×(50±2,0). Вместимость - до 10 стекол горизонтально.
3	12001153/ С 2 крышками	Снабжена 2 крышками: 1) цельная для плотного закрытия - предназначена для предотвращения испарения жидкости, когда емкость без штатива; 2) с выемкой под ручку для штатива на 20 стекол (арт. 12005102) в процессе окрашивания. Размеры, мм: внутренние - (73±1,0)×(93±1,0)×(60±1,0); внешние - (81±2,0)×(101±2,0)×(65±2,0). Штатив заказывается отдельно (арт. 12005102).

Производитель: Nuova Aptaca, Италия

Лотки прямоугольные

Предназначены для проведения различных манипуляций в лабораторных условиях.

Лотки из полистирола (п/с) автоклавированию не подлежат. Лотки из полипропилена (п/п) автоклавировуются при температуре +121°C.

Артикул:

12002625 — п/п 260×135×50±5,0 мм (Nuova Aptaca);

12002622 — п/с 350×250×80±5,0 мм (Nuova Aptaca);

12009391 — п/с 400×300×80±5,0 мм (Kartell);

12009150 — п/п 510×350×105±5,0 мм (Kartell)

Производитель: Kartell, Италия;

Nuova Aptaca, Италия



Лотки полимерные

ТУ 9398-007-24320270-2004

РУ № ФСР 2008/02996 от 17.11.2016 г.

Лотки почкообразные предназначены для проведения различных медицинских манипуляций в условиях клиник, больниц, лабораторий, бытовых условий - проведение перевязок, пункций, сбора различных биологических жидкостей.

Лотки прямоугольные с крышками предназначены для размещения различного, особенно, колющего и режущего инструмента, раздачи лекарственных средств, постановки капельниц, инъекций, сосудистых катетеров, трахеотомических трубок.

Лотки из полистирола автоклавированию не подлежат.

Лотки из армлена автоклавировуются при температуре +121°C. Химическая дезинфекция по СанПиН.

1. Лотки почкообразные

Артикул	Наименование	Размеры не более, мм	Номинальная вместимость, мл	Материал
12002615	ЛПпо-0,5А «ЕЛАТ»	210×109×38±3,0	350	армлени
12002611	ЛПпо-0,5 «ЕЛАТ»	210×109×38±3,0	350	полистирол

2. Лоток почкообразный с крышкой, ручкой и носиком для слива

Артикул	Наименование	Размеры не более, мм	Номинальная вместимость, мл	Материал
12002640	ЛПпо-1,75 «ЕЛАТ»	318×217×80±2,0	1750	полистирол

3. Лотки прямоугольные с крышками

Артикул	Наименование	Размеры не более, мм	Номинальная вместимость, мл	Материал
12002619	ЛПпу-0,5А «ЕЛАТ»	200×154×40±3,0	500	армлени
12002637	ЛПпу-0,5 «ЕЛАТ»	200×154×40±3,0	500	полистирол

4. Лоток прямоугольный с крышкой и ячейками

Артикул	Наименование	Размеры не более, мм	Номинальная вместимость, мл	Материал
12002618	ЛПпу-0,85А «ЕЛАТ»	250×190×48±2,0	850	армлени

Производитель: АО «Елатомский приборный завод», Россия



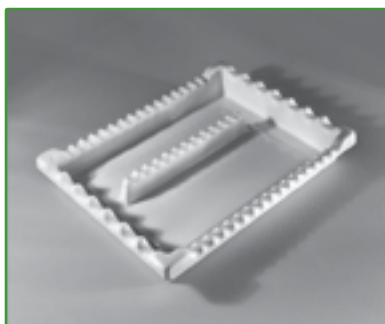

Лоток универсальный для хранения пипеток

Предназначен для размещения в нем пипеток различного размера. Волнообразные гребни на бортиках лотка вмещают горизонтально либо 7 пипеток в продольном направлении (диаметром не больше 20 мм), либо 16 пипеток в поперечном направлении (диаметром не больше 10 мм). Кроме того, гребень внутри лотка позволяет располагать пипетки под углом к горизонту для слива остатков жидкости в лоток. Изготовлен из поливинилхлорида. Автоклавированию не подлежит. Химическая дезинфекция по СанПиН. Размеры, мм - 215×285×40.

Артикул 12002626

Производитель: Kartell, Италия



Лотки для мелких предметов

Предназначены для размещения в них мелких предметов (лабораторного и канцелярского назначения). Изготовлены из поливинилхлорида. Автоклавированию не подлежат. Химическая дезинфекция по СанПиН.

Артикул	Количество ячеек, шт.	Габаритные размеры, мм	Размер ячеек, мм
12009098	12	303×403×63±3,0	90×90
12009099	5	304×404×64±3,0	100×185 (4 шт.) 100×385 (1 шт.)

Производитель: Kartell, Италия

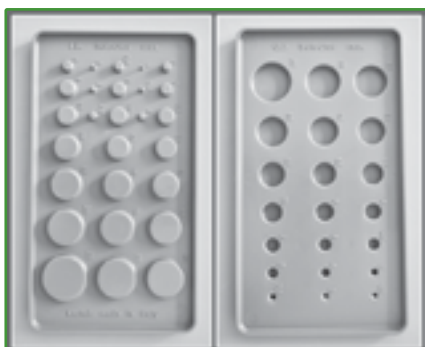

Набор для определения диаметра трубок

Изготовлен из акрилонитрилбутадиенстирола.
Размер, мм - 90×165±5,0.

Внутренние диаметры трубок, мм:

1/2/2,5/3/4/4,5/5/6/7/8/9,5/10/11/12/13/14/15/16/17/
18/19/20/21/22/25.

Наружные диаметры трубок, мм:

1,5/2/2,5/3/4/5,5/6/7/8/9/10/11/12/13/14/15/16/17/
18/21.

Артикул 12009231

Производитель: Kartell, Италия

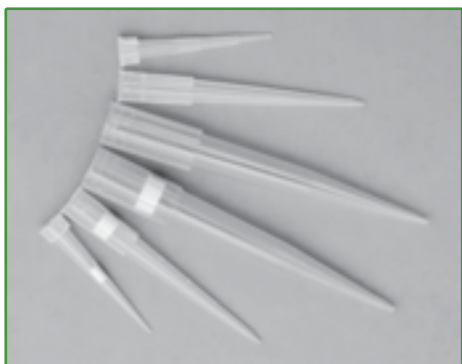

Наконечники универсальные для дозаторов

ПУ № ФСЗ 2012/11857 от 28.03.2012 г.

Подходят для соответствующих современных пипеточных дозаторов.

Изготовлены из полипропилена.

Автоклавируются при температуре +121°C.

Артикул	Наименование	Совместимость	Уп., шт. в пакете
<u>Наконечники без фильтра, нестерильные</u>			
12001336	0,5—5 мл	Finnpipette	300
12001324	0,5—10 мкл	Gilson	1000
12001325	2—200 мкл	Gilson	1000
12001323	100-1000 мкл	Gilson	500
<u>Наконечники с полиэтиленовым фильтром, нестерильные</u>			
12001434	2—10 мкл	Gilson, Finnpipette	1000
12001433	2—200 мкл	Gilson, Finnpipette	1000
12001432	100—1000 мкл	Gilson, Finnpipette	500

Производитель: Ningbo Greetmed Medical Instruments Co., Ltd., Китай

Наконечники для дозаторов

РУ № ФСЗ 2011/09223 от 19.03.2012 г.

Подходят для соответствующих современных пипеточных дозаторов.

Изготовлены из полипропилена.

Автоклавируются при температуре +121°C.



Артикул	Наименование	Совместимость	Уп., шт.
1. Наконечники без фильтра, нестерильные			
12001385	0,5—5 мл	Finnpipette, Ленпипет (0,5-5 мл), Labssystem, Brand (Transferpette)	250 (в пакете)
12001326	1—5 мл	Biohit, Eppendorf, Oxford, Socorex, Grainer, HTL, Hamilton	250 (в пакете)
12001383	2—10 мл	Finnpipette, Ленпипет (1-10 мл), Gilson (Pipetman P, механические), Labssystem, Brand (Transferpette), Socorex (Acura, Calibra), HTL (Discovery), Grainer	100 (в пакете)
12001397	2—10 мл	Biohit (электронный), Gilson (электронный)	100 (в пакете)
12001386	2—300 мкл	Finnpipette, Ленпипет (10, 20, 25, 50, 100, 200), Biohit (Proline и M-Line одно- и многоканальные), Gilson (Pipetman P), Labssystem	1000 (в пакете)
12001337	2—200 мкл, универсальный с фаской	Finnpipette, Ленпипет (10, 20, 50, 100, 200), Biohit Proline (кроме многоканальных), Gilson (Pipetman P), Eppendorf (Research), Socorex (Acura), HTL (Discovery), Nichiryo, CAPP, Elkay, Brand	1000 (в пакете)
12001379	20—300 мкл, с делениями	Finnpipette, Ленпипет (10, 20, 50), Biohit (Proline), Eppendorf, Gilson (Pipetman P), Brand (Transferpette), Socorex (Acura кроме многоканальных), HTL (Discovery), Nichiryo, Elkay, Jencons	1000 (в пакете)
12001387	50—1000 мкл	Finnpipette, Ленпипет (250, 500, 1000), Biohit (Proline), Eppendorf, Gilson (Pipetman P), Brand (Transferpette), Socorex (Calibra), HTL (Discovery), Nichiryo, DSG, Elkay, Genex, Jencons	1000 (в пакете)
12001322	50—1000 мкл, универсальный	Finnpipette, Ленпипет (250, 500, 1000), Biohit (Proline и M-Line одно- и многоканальные), Eppendorf, Gilson (Pipetman P), Brand (Transferpette), Socorex (Acura, Calibra), HTL (Discovery), Nichiryo, Elkay, CAPP	1000 (в пакете)
12001321	0,1—10 мкл, универсальный	Finnpipette, Ленпипет (1, 5, 10), Biohit (Proline), Gilson (Pipetman P), Eppendorf, Socorex (Acura), HTL (Discovery, Labmate), Nichiryo, Brand, Volvac, Accumax, Rainin, Grainer, DSG, Genex, Elkay, Jencons	1000 (в пакете)
2. Наконечники с фильтром и делениями, стерильные (для ПЦР)			
12001410	0,1—1 мл, универсальный	Finnpipette, Ленпипет, Biohit (Proline одно- и многоканальные), Gilson (Pipetman P), Eppendorf (Research), Socorex (Acura), HTL (Discovery, Labmate), Nichiryo, Volvac, Accumax, Rainin	96 (в штатив-боксе)
12001411	2—20 мкл, универсальный	Finnpipette, Ленпипет, Eppendorf, Gilson (Pipetman P), HTL (Discovery), Nichiryo, Hamilton	96 (в штатив-боксе)
12001412	2—200 мкл, универсальный	Finnpipette, Ленпипет, Gilson (Pipetman P), Biohit (Proline и M-Line одно- и многоканальные), Eppendorf (Research), Socorex (Acura), HTL (Discovery), Nichiryo, Volvac, Accumax, Rainin	96 (в штатив-боксе)
12001436	2—200 мкл, универсальный	Finnpipette, Ленпипет, Gilson (Pipetman P), Biohit (Proline и M-Line одно- и многоканальные), Eppendorf (Research), Socorex (Acura), HTL (Discovery), Nichiryo, Volvac, Accumax, Rainin	1000 (в пакете)
12001413	20—300 мкл, универсальный	Finnpipette, Ленпипет, Biohit (Proline), Eppendorf, Gilson (Pipetman P), Brand (Transferpette), Socorex (Acura кроме многоканальных), Nichiryo, HTL (Discovery)	96 (в штатив-боксе)
12001437	10—1000 мкл, универсальный	Finnpipette, Ленпипет, Biohit (Proline одно- и многоканальные), Gilson (Pipetman P), Eppendorf (Research), Socorex (Acura), HTL (Discovery, Labmate), Nichiryo, Volvac, Accumax, Rainin	1000 (в пакете)

Производитель: Nuova Aptaca, Италия

Наконечники полимерные одноразовые к дозаторам пипеточным*

ТУ 9398-004-33189998-2007

РУ № ФСР 2007/01431 от 15.11.2016 г.

Подходят для соответствующих современных пипеточных дозаторов.

Изготовлены из полипропилена.

Автоклавируются при температуре +121°C.

* В наличии весь ассортимент наконечников (арт. 12001328 - 12001331).

Производитель: АО «Термо Фишер Сайентифик», Россия





Насос водоструйный

Вакуумный насос сочетает в себе отличную мощность всасывания и ограниченное потребление воды как при низком (0,5 кг/см²), так и при высоком (10 кг/см²) давлении воды. Во всасывающую линию встроены односторонний клапан, препятствующий обратному ходу воды в случае понижения давления. Легко разбирается при необходимости очистки. Изготовлен из полипропилена. Автоклавируется при температуре +121°C. Индивидуальная упаковка.

Артикул 21004901

Трубки для насоса приобретаются отдельно (арт. 21004903).

Производитель: Kartell, Италия



Пакеты для автоклавирования биологических материалов, полипропиленовые

Предназначены для автоклавирования опасных отходов перед последующей их утилизацией.

1. Пакеты без индикатора стерилизации

Упаковка 50 шт.

Артикул:

25000114 — 310×660×0,045 мм;

25000115 — 415×600×0,045 мм;

25000116 — 610×810×0,045 мм

Производитель: Ningbo Greetmed Medical Instruments Co., Ltd., Китай

2. Пакеты с термохимическим индикатором стерилизации

ТУ 9398-006-17547866-2008

ПУ № ФСР 2008/03420 от 18.06.2018 г.

Артикул:

25000147 — 300×500×0,04 мм (уп. 200 шт.);

25000146 — 390×600×0,04 мм (уп. 200 шт.);

25000145 — 500×700×0,04 мм (уп. 100 шт.);

25000148 — 600×700×0,04 мм (уп. 100 шт.);

25000149 — 700×1120×0,04 мм (уп. 50 шт.)

Производитель: ООО «Гем», Россия

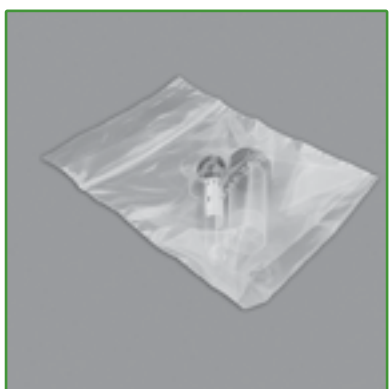

Пакеты двойные типа «кенгуру» для образцов

ПУ № ФСЗ 2011/09223 от 19.03.2012 г.

Пакеты предназначены для хранения и транспортировки емкостей с образцами биологических материалов. Знак «Biohazard» напоминает о возможной биологической опасности транспортируемого образца. Имеют два отсека: для упаковки самих образцов (прозрачный с замком zip-lock) и для сопроводительных документов, открытый. Изготовлены из полиэтилена. Максимальный объем отсека для образцов составляет 1 л.

Размеры, мм - 170×210×250±5,0 (ширина пакетов x высота пакета для образцов x высота пакета для документов).

Упаковка 50 шт.

Артикул 25000221

Производитель: Nuova Aptaca, Италия

Пакеты для сбора и утилизации медицинских отходов

ПУ № РЗН 2016/3817 от 06.06.2018 г. (ООО «Иновация», Россия ТУ 22.2929-003-21109965-2018)
ПУ № ФСР 2012/13595 от 23.08.2018 г. (ООО «Тонар», Россия ТУ 9398-001-39455604-2012)



На пакетах нанесена следующая информация: класс опасности, рекомендации по заполнению и допустимому весу отходов, строки для записей.

64

Класс А. Цвет белый

Предназначены для сбора неопасных нетоксичных отходов.

Могут использоваться в административно-хозяйственных помещениях, пищеблоках, внекорпусных территориях.

Артикул	Объем, л	Размер, мм	Уп. шт.
25000224	10	330×300	100
25000201	30	500×600	100
25000202	60	700×800	100
25000245	80	800×900	100
25000200	110	1000×600	100

Класс Б. Цвет желтый

Предназначены для сбора биологически опасных, инфицированных материалов, органических отходов (органы и ткани), патологоанатомических отходов, отходов из микробиологических лабораторий.

Артикул	Объем, л	Размер, мм	Уп. шт.
25000213	10	330×300	100
25000204	30	500×600	100
25000205	60	700×800	100
25000241	80	800×900	100
25000203	110	1000×600	100

Класс В. Цвет красный

Предназначены для сбора особо опасных отходов: материалов, контактирующих с особо опасными инфекциями, отходов из лабораторий, работающих с микроорганизмами 1–4 групп патогенности, микологических отделений и т. д.

Артикул	Объем, л	Размер, мм	Уп. шт.
25000243	10	330×300	100
25000207	30	500×600	100
25000208	60	700×800	100
25000215	80	800×900	100
25000206	110	1000×600	100

Класс Г. Цвет черный

Предназначены для сбора просроченных лекарственных средств, отходов от лекарственных и диагностических препаратов, дезсредств, не подлежащих использованию, цитостатиков и других химвеществ, ртутьсодержащих препаратов, приборов и оборудования.

Артикул	Объем, л	Размер, мм	Уп. шт.
25000244	10	330×300	100
25000220	30	500×600	100
25000238	60	700×800	100
25000230	80	800×900	50
25000216	110	1000×600	100

Зажим-ска (арт. 25000209) приобретается отдельно.

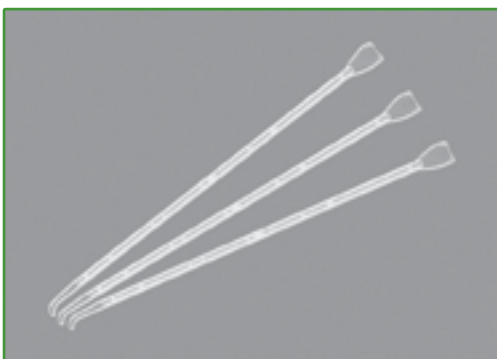

Палочка для отделения и удаления сгустка

РУ № ФСЗ 2011/09223 от 19.03.2012 г.

Предназначена для отделения и удаления из пробирки сгустка крови при проведении исследований.

Длина, мм - $157 \pm 2,0$. Диаметр, мм - $3 \pm 0,5$.

Изготовлена из полистирола.

Автоклавированию не подлежит.

Упаковка 1000 шт.

Артикул 12008300

Производитель: Nuova Aptaca, Италия

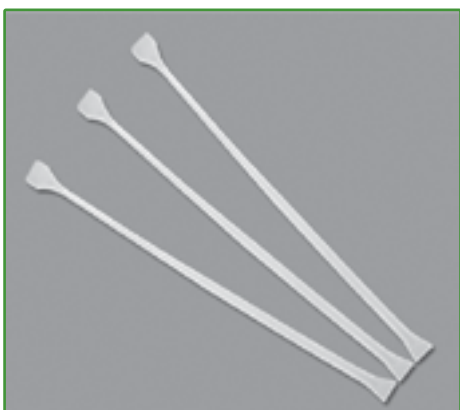

Палочка для перемешивания

Предназначена для перемешивания растворов.

Диаметр, мм - 7,15.

Изготовлена из поливинилхлорида.

Автоклавированию не подлежит.

Упаковка 10 шт.

Артикул:

12009073 — 250 мм;

12009072 — 300 мм;

12009071 — 350 мм

Производитель: Kartell, Италия



Петли ректальные прямые (шпатели)

ТУ 9437-001-82867591-2010

РУ № ФСР 2011/12125 от 13.10.2011 г.

Предназначены для отбора образца содержимого прямой кишки. Размеры, мм - $6 \times 185 \pm 1,0$.

Изготовлены из полипропилена.

Петли с пробкой подходят для пробирок диаметром 14-16 мм (приобретаются отдельно, арт. 10002812, 10002815).

Артикул:

12007332 — без пробки (уп. 5 шт.);

12007335 — с силиконовой пробкой 14 мм (уп. 50 шт.)

Производитель: ООО «БАКТЕР», Россия

Петли

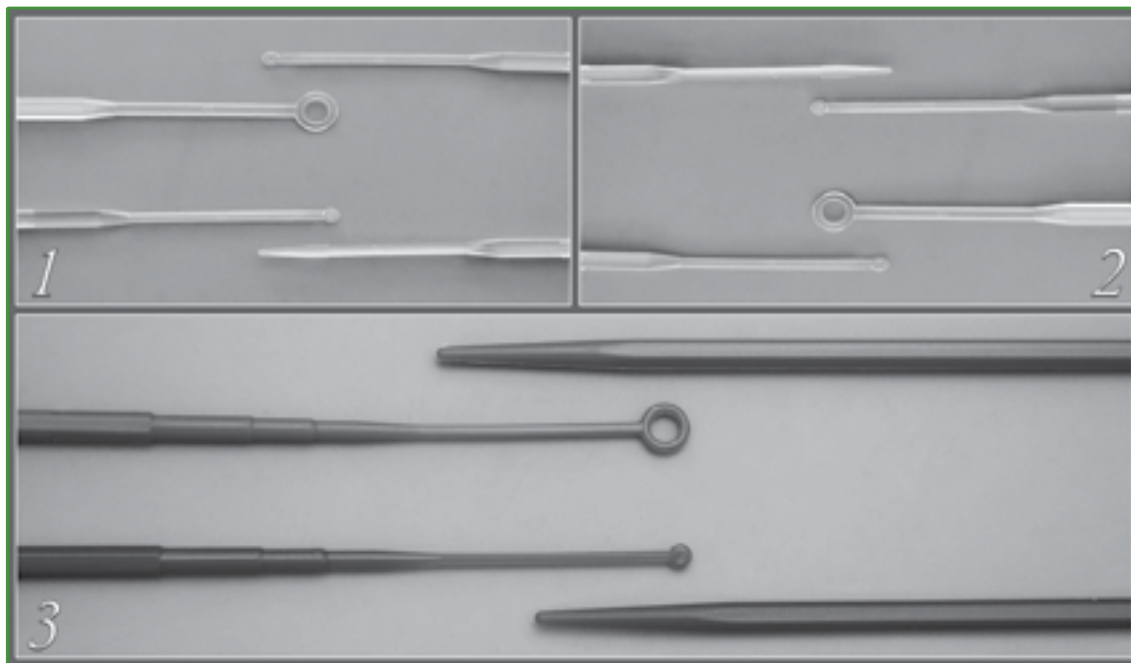

66

Предназначены для посева и перепосева колоний микроорганизмов, снятия с агара (петли на 10 мкл) и для взятия различных типов биологического материала. На противоположном от петли конце ручки расположена игла, которая может быть использована как для засева агара проколом, так и для подсчета колоний.

Изготовлены из полистирола. Автоклавированию не подлежат.

Петли комбинированные на 2 объема 1+10 мкл. На одном конце петля - 1 мкл, на другом - 10 мкл. Длина иглы, мм - $30 \pm 1,0$. Диаметр рукоятки, мм - $3 \pm 0,5$

1. Петли полимерные (эластичные)

ПУ № ФСЗ 2012/11857 от 28.03.2012 г.

Артикул	Наименование	Длина, мм	Внутр. диам. петли, мм	Внеш. диам. петли, мм	Цвет	Уп., шт.
12007342	1 мкл	197	$1,1 \pm 0,1$	$2,3 \pm 0,1$	прозрачный	инд.
12007343	1 мкл	197	$1,1 \pm 0,1$	$2,3 \pm 0,1$	прозрачный	10
12007344	10 мкл	199	$4 \pm 0,5$	$6 \pm 0,5$	голубой	инд.
12007345	10 мкл	199	$4 \pm 0,5$	$6 \pm 0,5$	голубой	10
12007346	1+10 мкл (без иглы)	199	$1,1+4$	$2,3+6$	желтый	10

Производитель: Ningbo Greetmed Medical Instruments Co., Ltd., Китай

2. Петли бактериологические (эластичные)

ПУ № ФСЗ 2011/09223 от 19.03.2012 г.

Артикул	Наименование	Длина, мм	Внутр. диам. петли, мм	Внеш. диам. петли, мм	Цвет	Уп., шт.
12007320	1 мкл	197	$0,95 \pm 0,5$	$2,5 \pm 0,5$	белый	20
12007321	10 мкл	197	$4 \pm 0,5$	$6 \pm 0,5$	голубой	20
12007322	1+10 мкл (без иглы)	199	$1+4$	$2+6$	желтый	20

Производитель: Nuova Aptesa, Италия

3. Петли микробиологические (жесткие, без иглы)

ПУ № ФСЗ 2011/09735 от 06.05.2011 г.

Артикул	Наименование	Длина, мм	Внутр. диам. петли, мм	Внеш. диам. петли, мм	Цвет	Уп., шт.
12007337	1 мкл	200	$0,95 \pm 0,5$	$2,5 \pm 0,5$	зеленый	10
12007341	10 мкл	200	$4 \pm 0,5$	$6 \pm 0,5$	синий	10

Производитель: S. L. Medical s.r.l., Италия

Переходники для труб

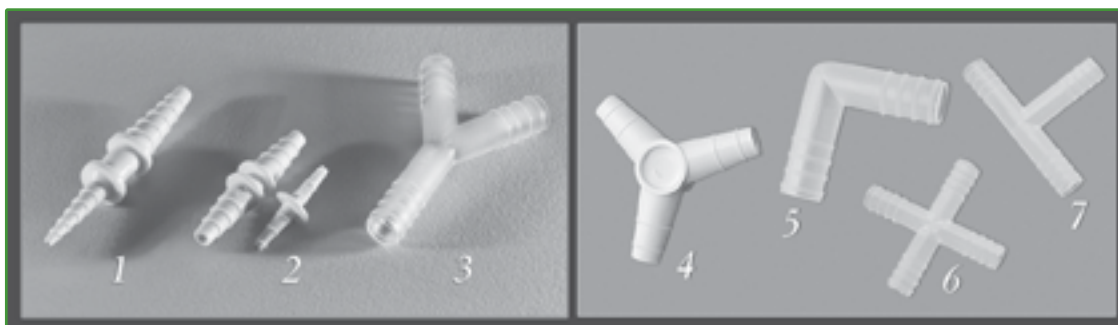

Подходят для соединения эластичных трубок в различных системах. Изготовлены из полипропилена. Автоклавируются при температуре +121°C. Указаны номинальные внутренние диаметры соединяемых трубок - дренажных, соединительных (арт. 12007902, 12004203, 12004304). Упаковка 10 шт.

1. Переходники асимметричные

Артикул	Øн, мм*	Øп, мм**
12011310	4/6/8 - 10/12	(2,1 - 4,9)±0,2
12011322	4/6/8 - 12/14/16	(2,1 - 7,9)±0,2
12011327	8/10/12 - 14/16	(4,9 - 7,9)±0,2

2. Переходники симметричные (прямые бесшовные)

Артикул	Øн, мм	Øп, мм
12011311	4/5/6	2,0±0,2
12011370	6/7/8	3,5±0,2
12011312	8/9/10	4,5±0,2
12011328	10/11/12	6,5±0,2
12011313	12/13/14	8,5±0,2
12011371	14/15/	10,5±0,2

3. Переходники Y-образные 60°

Артикул	Øн, мм	Øп, мм
12011314	4	2,0±0,2
12011315	6	2,7±0,2
12011316	8	4,6±0,2
12011317	10	5,5±0,2
12011318	12	7,3±0,2
12011319	14	9,7±0,2
12011320	16	11,9±0,2

4. Переходники Y-образные 120°

Артикул	Øн, мм	Øп, мм
12011356	4/5/6	1,5±0,2
12011357	6/7/8	2,7±0,2
12011358	8/9/10	4,7±0,2
12011359	10/11/12	5,5±0,2
12011360	12/13/14	7,6±0,2
12011361	14/15/16	9,6±0,2

5. Переходники Г-образные

Артикул	Øн, мм	Øп, мм
12009110	4	1,3±0,2
12009077	6	2,5±0,2
12009111	8	4,5±0,2
12009112	10	6,0±0,2
12009042	12	8,0±0,2
12009113	14	10,5±0,2
12009114	16	11,6±0,2

6. Переходники крестообразные

Артикул	Øн, мм	Øп, мм
12011329	3,5	1,5±0,2
12011350	6	2,7±0,2
12011351	8	4,6±0,2
12011352	10	7,0±0,2
12011353	12	8,0±0,2
12011354	13,5	9,5±0,2
12011355	15	11,6±0,2

7. Переходники T-образные

Артикул	Øн, мм	Øп, мм
12011362	4	1,6±0,2
12009082	6	3,7±0,2
12011363	8	4,4±0,2
12011364	10	6,9±0,2
12011365	12	8,2±0,2
12011366	14	10,0±0,2
12011367	16	12,1±0,2

*Øн - номинальный внутренний диаметр переходника

**Øп - внутренний диаметр переходника

Производитель: Kartell, Италия

Пинцеты

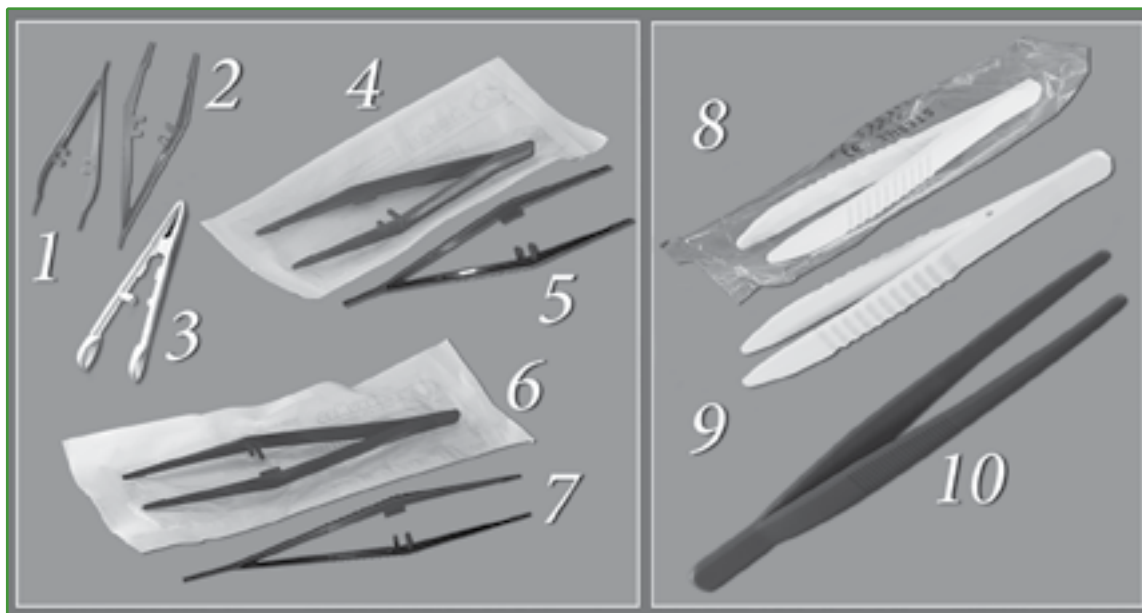

№ п/п	Артикул	Наименование/характеристики
<u>Пинцеты из полистирола</u>		
1	12011212	Длина, мм - 110. Пинцет <u>НЕСТЕРИЛЬНЫЙ</u> . Упаковка 100 шт.
2	12011213	Длина, мм - 125. Пинцет <u>НЕСТЕРИЛЬНЫЙ</u> . Упаковка 100 шт.
3	12011214	Длина, мм - 120 (окончатый). Пинцет <u>НЕСТЕРИЛЬНЫЙ</u> . Упаковка 100 шт.
4	12011215	Длина, мм - 150. Пинцет <u>НЕСТЕРИЛЬНЫЙ</u> . Упаковка 100 шт.
5	12011210	Длина, мм - 150. Пинцет <u>СТЕРИЛЬНЫЙ</u> . Индивидуальная упаковка.
6	12011216	Длина, мм - 190. Пинцет <u>НЕСТЕРИЛЬНЫЙ</u> . Упаковка 100 шт.
7	12011211	Длина, мм - 190. Пинцет <u>СТЕРИЛЬНЫЙ</u> . Индивидуальная упаковка.
<u>Пинцеты из акрилонитрилбутадиенстирола (АБС)</u> производитель: Nuova Aptaca, Италия Пинцеты РУ № ФСЗ 2011/09223 от 19.03.2012 г.		
8	12011205	Пинцет <u>СТЕРИЛЬНЫЙ</u> . Длина, мм - 120,4. Индивидуальная упаковка.
9	12011217	Пинцет <u>НЕСТЕРИЛЬНЫЙ</u> . Длина, мм - 120,4. Упаковка 100 шт.
<u>Производитель: Kartell, Италия</u>		
10	12011209	Пинцет <u>НЕСТЕРИЛЬНЫЙ</u> изготовлен из полиоксиметилена. Длина, мм - 145. Упаковка 5 шт.

Пластина с луночками для серологических реакций

ТУ 10-23-331-95

Представляет собой полистирольную пластину с 72 круглодонными лунками. Пластина предназначена для проведения серологических реакций агглютинации или преципитации. Изготовлена из полистирола.

Размеры, мм - $(225 \pm 1,0) \times (120 \pm 1,0) \times (18 \pm 0,5)$; емкость лунки, мл - до 2; диаметр лунки, мм - 15; коэффициент светопропускания дна ячейки - не менее 88%.

Упаковка 5 шт.

Артикул 12002703

производитель: ООО «Бипласт», Россия

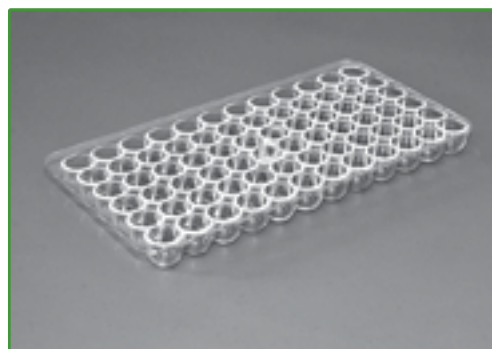

Пипетки для переноса жидкости (Пастера)



Одноразовые пипетки Пастера изготовлены из полиэтилена низкого давления. Предназначены для капельного дозирования жидкости. Рельефная градуировка. Точная геометрия носика позволяет всегда получать каплю заданного объема. Замкнутый резервуар для заполнения обеспечивает безопасность работы.

Артикул	Наименование	Вместимость с резервуаром, мл	Кол-во капель в 1 мл	Длина, мм	Уп., шт.
<u>Производитель: Nuova Aptaca, Италия РУ № ФСЗ 2011/09223 от 19.03.2012 г.</u>					
12006637	Пипетка 1 мл. Нестерильная.	3	23	150±1,0	500
12006636	Пипетка 1 мл. Стерильная.	3	23	150±1,0	5/2000
12006629	Пипетка 1 мл. Инд. уп. Стерильная.	3	23	150±1,0	1700
12006638	Пипетка 1,5 мл. Инд. уп. Стерильная.	3	21	230±1,0	1000
12006619	Пипетка 1,5 мл. Нестерильная.	3	21	230±1,0	400
12006630	Пипетка 3 мл. Нестерильная.	3,5	21	150±1,0	500
12006639	Пипетка 3 мл. Инд. уп. Стерильная.	3,5	21	150±1,0	1500
12006641	Пипетка 3 мл. Стерильная.	3,5	21	150±1,0	5/2000
<u>Производитель: F.L. Medical s.r.l., Италия РУ № ФСЗ 2011/09735 от 06.05.2011 г.</u>					
12006618	Пипетка 1 мл. Нестерильная.	3	25	153±1,0	500
12006607	Пипетка 1 мл. Инд. уп. Стерильная.	3	21	150±1,0	100
12006615	Пипетка 3 мл. Инд. уп. Стерильная.	3,5	22	150±1,0	100
12006620	Пипетка 3 мл. Нестерильная.	3,5	21	150±1,0	500
<u>Производитель: Kartell, Италия</u>					
12006622	Пипетка 5 мл с гофрированным резервуаром. Нестерильная.	5	18	195±1,0	100
<u>Производитель: Ningbo Greetmed Medical Instruments Co., Ltd., Китай РУ № ФСЗ 2012/11857 от 28.03.2012 г.</u>					
12006635	Пипетка 0,5 мл. Нестерильная.	1	12	70,5±1,0	1000
12006640	Пипетка 1 мл. Стерильная.	1	21	160±1,0	20/500
12006610	Пипетка 1 мл. Инд. уп. Стерильная.	3	21	150±1,0	500
12006605	Пипетка 1 мл. Нестерильная.	3	21	150±1,0	500
12006642	Пипетка 2 мл. Инд. уп. Стерильная.	2,5	21	150±1,0	500
12006643	Пипетка 2 мл. Инд. уп. Стерильная.	2,5	21	150±1,0	100
12006608	Пипетка 2 мл. Нестерильная.	2,5	21	150±1,0	500
12006623	Пипетка 3 мл. Инд. уп. Стерильная.	3,5	21	160±1,0	500
12006632	Пипетка 3 мл. Нестерильная. Без шкалы.	3	21	225±1,0	500
12006633	Пипетка 3 мл. Стерильная.	3	21	225±1,0	20/500
12006609	Пипетка 3 мл. Нестерильная.	5	21	160±1,0	500
12006634	Пипетка 5 мл. Инд. уп. Стерильная. Без шкалы.	5	21	137±1,0	100
12006631	Пипетка 5 мл. Нестерильная. Без шкалы.	5	21	137±1,0	500

Пипетки серологические стерильные

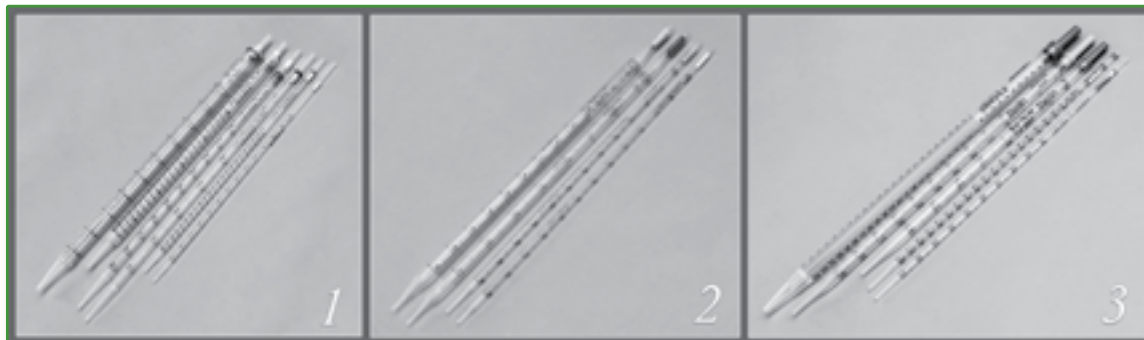

Изготовлены из кристаллического полистирола. Стерилизованы гамма-излучением. Цвет фильтра соответствует маркировке номинального объема. Пипетки апиrogenны, не обладают гемолитическим и цитотоксическим действиями. Градуировка на пипетки нанесена устойчивой к истиранию черной краской. Пипетки всех номиналов имеют отрицательную шкалу переполнения, продолжающую основную шкалу. Индивидуальная упаковка.

1. РУ № ФСЗ 2012/11857 от 28.03.2012 г.

Артикул	Наименование	Цена деления, мл	Цветовая маркировка	Наружный диаметр, мм	Длина, мм	Уп., шт.
11000915	Пипетка 1 мл	0,01	желтый	5	278±2,0	100
11000910	Пипетка 2 мл	0,01	зеленый	6,5	278±2,0	100
11000911	Пипетка 5 мл	0,1	синий	8	347±2,0	50
11000912	Пипетка 10 мл	0,1	красный	8	343±2,0	50
11000913	Пипетка 25 мл	0,2	сиреневый	8	310±2,0	50
11000914	Пипетка 50 мл	1	черный	8	365±2,0	25

Производитель: Ningbo Greetmed Medical Instruments Co., Ltd., Китай

2. РУ № ФСЗ 2011/09735 от 06.05.2011 г.

Артикул	Наименование	Цена деления, мл	Цветовая маркировка	Наружный диаметр, мм	Длина, мм	Уп., шт.
11000900	Пипетка для ПЦР 1 мл	0,01	желтый	5	271±2,0	500
11000904	Пипетка для ПЦР 2 мл	0,02	зеленый	6	271±2,0	500
11000907	Пипетка для ПЦР 5 мл	0,1	синий	7	295±2,0	250
11000902	Пипетка для ПЦР 10 мл	0,1	оранжевый	7	295±2,0	200
11000906	Пипетка для ПЦР 25 мл	0,2	красный	7	295±2,0	100

Производитель: F.L. Medical s.r.l., Италия

Пипетки для дозирования биологических жидкостей (серологические)

3. РУ № ФСЗ 2011/09223 от 19.03.2012 г.

Артикул	Наименование	Цена деления, мл	Цветовая маркировка	Наружный диаметр, мм	Длина, мм	Уп., шт.
11000930	Пипетка 1 мл	0,01	желтый	5	279±2,0	100
11000931	Пипетка 2 мл	0,01	зеленый	5	279±2,0	100
11000932	Пипетка 5 мл	0,1	синий	9,5	275±2,0	50
11000933	Пипетка 10 мл	0,1	оранжевый	10,5	333±2,0	50
11000934	Пипетка 25 мл	0,2	красный	15	349±2,0	25

Производитель: Nuova Aptaca, Италия

Подставка для круглодонных колб

Ступенчатая внутренняя поверхность позволяет устанавливать круглодонные колбы (арт. 10000910, 10000906, 10000930, 10000921) с диаметром шара от 25 до 160 мм. Габаритный размер, мм - 170×48. Изготовлена из полипропилена. Автоклавировается при температуре +121°C.

Артикул: 12007705

Производитель: Nuova Aptaca, Италия

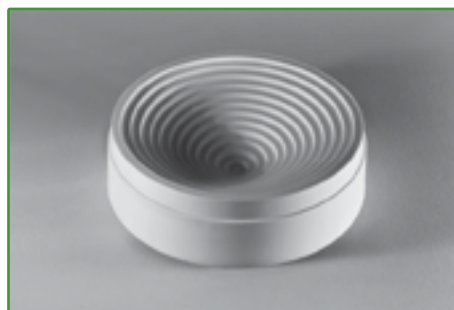

Планшеты для определения групп крови



№ п/п	Артикул/ Наименование	Характеристики
1	12002708/планшет на 10 лунок Производитель: FL medical, Италия	РУ № ФСЗ 2011/09735 от 06.05.2011 г. Лунки на планшете имеют бортики, препятствующие растеканию реагентов. Для удобного хранения планшеты легко складываются в стопки. Изготовлен из прозрачного полистирола. Размеры, мм: планшета - (173±1,0)×(45±1,0)×(4±1,0); лунки - (30±1,0)×(10±1,0). Упаковка 10 шт.
2	12002706/планшет для определения групп крови П-50 (белый) 12002731/планшет для определения групп крови П-50 (прозрачный) 12002730/планшет для определения групп крови П-50 (черный) Производитель: ООО «МиниМед», Россия	ТУ 9464-020-29508133-2016 РУ № РЗН 2016/4183 от 02.06.2016 г. Поверхность планшета обладает свойством формировать правильную плоскую каплю, что облегчает наблюдение агглютинации. Лунки имеют бортики, препятствующие растеканию реагентов. Буквенно-цифровая маркировка облегчает организацию регистрации анализа. Изготовлен из ударопрочного полистирола. Размеры, мм - (290±5,0)×(190±5,0)×(3,5±0,5). Индивидуальная упаковка.

71

Планшеты
для предметных стекол

РУ № ФСЗ 2011/09223 от 19.03.2012 г. (Nuova Aptaca)

Предназначены для высушивания, хранения и транспортировки микропрепаратов на предметных стеклах.

Размеры ячеек, мм - 77×27×3±1,0.

Изготовлены из полистирола.

Автоклавированию не подлежат.

Индивидуальная упаковка.

Артикул:

12002714 — 335×190 мм (на 20 мест), ООО «МиниМед»;

12002726 — 340×100 мм (на 10 мест), Nuova Aptaca;

12002711 — 340×400 мм (на 40 мест), Nuova Aptaca

Производитель: Nuova Aptaca, Италия;
ООО «МиниМед», Россия

Планшеты

Предназначены для иммунологических и иммунохимических реакций, а также реакций с культурами клеток. Имеется буквенно-цифровая маркировка, максимально облегчающая организацию анализа. Коэффициент светопропускания доньшка планшетов превышает 88% при длине световой волны - в диапазоне 480—520 нм, с разбросом показателя по всем 96 лункам не более 2,5%.

Изготовлены из полистирола.

Индивидуальная упаковка.

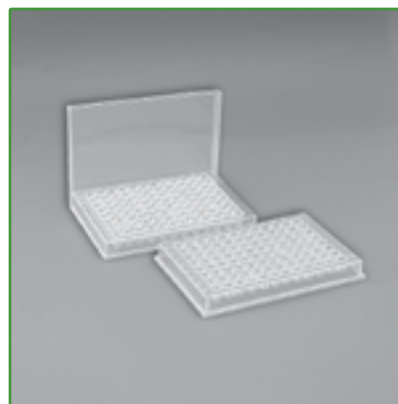

Артикул	Наименование	Характеристики
Производитель: ОАО «Фирма Медполимер», Россия		
12002705	иммуноферментный «П-форма» (нестерильный) с крышкой	ТУ 9398-058-00480230-2009 РУ № ФСР 2015/2665 от 26.05.2015 г. Размеры, мм - (127×85×16)±1,0.
12002709	иммунологический «U-форма» (стерильный) с крышкой	ТУ 9398-057-00480230-2009 РУ № ФСР 2015/2664 от 25.05.2015 г. Размеры, мм - (127×85×16)±1,0.
Производитель: Ningbo Greetmed Medical Instruments Co., Ltd., Китай РУ № ФСЗ 2012/11857 от 28.03.2012 г.		
12002720	иммунологический «П-форма» (стерильный) с крышкой	Размеры, мм - (128×85,5×17)±0,2.
12002719	иммунологический «U-форма» (стерильный) с крышкой	Размеры, мм - (128×85,5×17)±0,2.
12002723	иммунологический «V-форма» (стерильный) с крышкой	Размеры, мм - (128×85,5×17)±0,2.
Производитель: Nuova Aptaca, Италия РУ № ФСЗ 2011/09223 от 19.03.2012 г.		
12002704	иммунологический «U-форма» (стерильный) без крышки	Размеры, мм - (127,7×85,8×14,1)±0,5.
12002724	иммунологический «П-форма» (нестерильный) без крышки	Размеры, мм - (127,7×85,8×14,1)±0,5.
12002725	иммунологический «П-форма» (стерильный) без крышки	Размеры, мм - (127,7×85,8×14,1)±0,5.
12002722	иммунологический «V-форма» (стерильный) без крышки	Размеры, мм - (127,7×85,8×14,1)±0,5.

72

Крышка

к иммунологическим планшетам

РУ № ФСЗ 2011/09223 от 19.03.2012 г.

Предназначены для совместного использования с планшетами иммунологическими.

Индивидуальная упаковка.

Артикул 12002721

Производитель: Nuova Aptaca, Италия

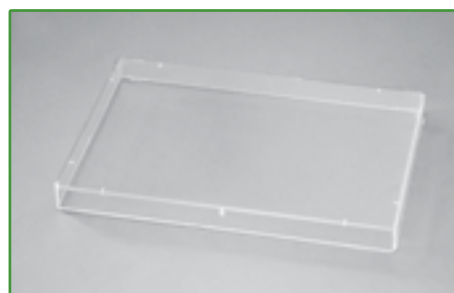

Подающее устройство для предметных стекол

Изготовлено из акрилонитрилбутадиенстирола.

Размеры, мм - 120×100×157.

Размер основания, мм - 120×100×60.

Размер отсека для стекол, мм - 97×87×35.

Количество стекол 76×26×1,0 мм - 80 шт.

76×26×1,0 мм - 40 шт.

Индивидуальная упаковка.

Артикул 12002722

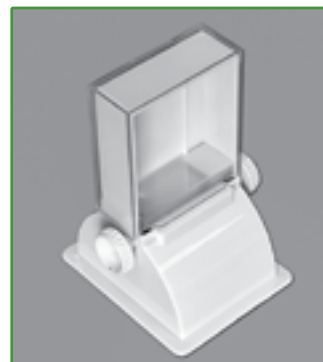

Пробирки конические центрифужные с винтовой крышкой, с делениями и без



Предназначены для центрифугирования биологических жидкостей.

1. РУ № ФСЗ 2011/09223 от 19.03.2012 г.

73

Артикул	Наименование/номинальная вместимость, мл	Наружный диаметр, мм	Высота, мм	Цена деления, мл	Уп., шт.
11005441	10 мл, стерил., с пробкой, без дел., полистирол	16±0,1	100±1,0	-	250
11005473	10 мл, с пробкой, без дел., полистирол	16±0,1	100±1,0	-	250
11005400	10 мл, стерил., с пробкой, без дел., полипропилен	16±0,1	100±1,0	-	250
11005474	10 мл, с пробкой, без дел., полипропилен	16±0,1	100±1,0	-	250
11005447	10 мл, без крышки, полистирол	16±0,1	100±1,0	-	100
11005446	10 мл, без крышки, полистирол	16±0,1	100±1,0	-	2000
11005479	10 мл, без крышки, полипропилен	16±0,1	100±1,0	-	2000
11005467	13,5 мл, стерил., без дел., инд. уп., полистирол	16±0,1	110±1,0	-	800
11005466	13,5 мл, стерил., без дел., полистирол	16±0,1	110±1,0	-	150
11005465	13,5 мл, без дел., полистирол	16±0,1	110±1,0	-	150
11005470	13,5 мл, без дел., полипропилен	16±0,1	110±1,0	-	150
11005469	13,5 мл, стерил., без дел., инд. уп., полипропилен	16±0,1	110±1,0	-	800
11005468	13,5 мл, стерил., без дел., полипропилен	16±0,1	110±1,0	-	150
11005464	15 мл, стерил., инд. уп., полипропилен	17±0,1	120±1,0	0,5	700
11005433	15 мл, стерил., полипропилен	17±0,1	120±1,0	0,5	150
11005414	15 мл, полипропилен	18±0,1	118±1,0	0,5	50
11005463	15 мл, полипропилен	17±0,1	120±1,0	0,5	150
11005428	50 мл, с юбкой, полипропилен	30±0,1	115±1,0	5,0	100
11005427	50 мл, без юбки, полипропилен	30±0,1	115±1,0	5,0	100
11005412	50 мл, стерил., без юбки, полипропилен	30±0,1	115±1,0	5,0	100
11005434	50 мл, стерил., без юбки, инд. уп., полипропилен	30±0,1	115±1,0	5,0	600
11005429	50 мл, стерил., с юбкой, полипропилен	30±0,1	115±1,0	5,0	100
11005435	50 мл, стерил., с юбкой, инд. уп., полипропилен	30±0,1	115±1,0	5,0	500

Производитель: Nuova Aptaca, Италия

Пробирки конические центрифужные с винтовой крышкой, с делениями и без

2. РУ № ФСЗ 2011/09735 от 06.05.2011 г.

Артикул	Наименование/номинальная вместимость, мл	Наружный диаметр, мм	Высота, мм	Цена деления, мл	Уп., шт.
11005431	10 мл, стерил., с пробкой, полипропилен	16±0,1	100±1,0	-	100
11005430	10 мл, стерил., с пробкой, полистирол	16±0,1	100±1,0	-	100
11005404	10 мл, без крышки, полипропилен	16±0,1	100±1,0	-	100
11005438	10 мл, без крышки, полипропилен	16±0,1	100±1,0	-	2000

Производитель: F.L. Medical s.r.l., Италия

3. РУ № ФСЗ 2012/11857 от 28.03.2012 г.

Артикул	Наименование/номинальная вместимость, мл	Наружный диаметр, мм	Высота, мм	Цена деления, мл	Уп., шт.
11005401	10 мл, полипропилен	16±0,1	103±1,0	0,5	100
11005471	10 мл, стерил., полипропилен	16±0,1	103±1,0	0,5	50
11005409	15 мл, полипропилен	17±0,1	121±1,0	0,5	100
11005411	50 мл, без юбки, полипропилен	30±0,1	117±1,0	2,5	50
11005410	50 мл, с юбкой, полипропилен	30±0,1	117±1,0	2,5	50
11005442	50 мл, стерил., без юбки, инд. уп., полипропилен	30±0,1	117±1,0	2,5	25
11005443	50 мл, стерил., с юбкой, инд. уп., полипропилен	30±0,1	117±1,0	2,5	25
11005456	50 мл, стерил., без юбки, полипропилен	30±0,1	117±1,0	2,5	50
11005457	50 мл, стерил., с юбкой, полипропилен	30±0,1	117±1,0	2,5	50

Производитель: Ningbo Greetmed Medical Instruments Co., Ltd., Китай

4. РУ № РЗН 2015/2596 от 10.09.2015 г.

ТУ 9464-015-29508133-2014

Артикул	Наименование/номинальная вместимость, мл	Наружный диаметр, мм	Высота, мм	Цена деления, мл	Уп., шт.
11005403	10 мл, без крышки, полипропилен	16±0,1	100±1,0	0,5	100

Производитель: ООО «МиниМед», Россия

5. РУ № ФСЗ 2011/11241 от 18.06.2014 г.

ТУ ВУ 691148740.002-2010

Артикул	Наименование/номинальная вместимость, мл	Наружный диаметр, мм	Высота, мм	Цена деления, мл	Уп., шт.
11005475	10 мл, стерил., инд. уп., полипропилен	16±0,1	100±1,0	0,5	1000
12005478	10 мл, полипропилен	16±0,1	100±1,0	0,5	50
11005476	15 мл, стерил., инд. уп., полипропилен	17±0,1	120±1,0	0,5	600
12005479	15 мл, полипропилен	17±0,1	120±1,0	0,5	50
11005492	50 мл, без юбки, инд. уп., полипропилен	30±0,1	117±1,0	5,0	350
11005491	50 мл, стерил., без юбки, инд. уп., полипропилен	30±0,1	117±1,0	5,0	350
11005490	50 мл, с юбкой, инд. уп., полипропилен	30±0,1	117±1,0	5,0	350
11005477	50 мл, стерил., с юбкой, инд. уп., полипропилен	30±0,1	117±1,0	5,0	350

Производитель: ПУП «Литопласт-Мед», Республика Беларусь

Полислайд

ТУ 32.50.50-027-29508133-2018

РУ № РЗН 2018/7936 от 13.12.2018 г.

Разработан для автоматизированных и рутинных микроскопических процедур. Изготовлен из полиэтилентерефталата (ПЭТ).

Размеры, мм - (26±1,0)×(76±1,0)×(1,0±0,1).

Упаковка 100 шт.

Артикул 1003810

Производитель: ООО «МиниМед», Россия



Пробирки микроцентрифужные (типа Эппендорфа)



Изготовлены из полипропилена.

1. РУ № ФСЗ 2011/09223 от 19.03.2012 г.

Артикул	Наименование, вместимость, мл	Цена деления, мл	Диаметр, мм	Высота, мм	Уп., шт.
11005525	Пробирка 0,2 мл, без дел.	-	6±0,1	21±1,0	1000
11005512	Пробирка 0,5 мл	0,1	8±0,1	32±1,0	1000
11005526	Пробирка 0,5 мл, стерил., без дел., завинч. крышкой и кольцом	-	8±0,1	47±1,0	500
11005511	Пробирка 1,5 мл, без дел., без пробки	-	11±0,1	41±1,0	1000
11005521	Пробирка 1,5 мл, с дел.	0,5	10±0,1	40±1,0	1000
11005510	Пробирка 2,0 мл	0,5	11±0,1	44±1,0	1000
11005509	Пробирка 1,5 мл, стерил., без дел., с кольцом	-	11±0,1	47±1,0	500
11005520	Пробирка 1,5 мл, стерил., с юбкой, с кольцом	0,1	11±0,1	47±1,0	500
11005522	Пробирка 2 мл, с дел., завинч. крышкой и кольцом	0,5	10±0,1	47±1,0	500
11005523	Пробирка 2 мл, с юбкой, без дел., завинч. крышкой и кольцом	-	10±0,1	47±1,0	500
пробирки для ПЦР					
11005450	Пробирка 0,2 мл, выпуклая, без дел.	-	6±0,1	23±1,0	1000
11005451	Пробирка 0,2 мл, плоская, без дел.	-	6±0,1	21±1,0	1000
11005452	Пробирка 0,5 мл, выпуклая, без дел.	-	8±0,1	32±1,0	1000
11005453	Пробирка 0,5 мл, плоская, без дел.	-	8±0,1	30±1,0	1000
11005454	Пробирка 1,5 мл, плоская	0,5	10±0,1	40±1,0	1000
11005455	Пробирка 2,0 мл, плоская	0,5	11±0,1	42±1,0	1000

Производитель: Nuova Aptaca, Италия

2. РУ № ФСЗ 2011/09735 от 06.05.2011 г.

Артикул	Наименование, вместимость, мл	Цена деления, мл	Диаметр, мм	Высота, мм	Уп., шт.
11005507	Пробирка 1,5 мл (цвет синий)	0,5	10±0,1	30±1,0	500
11005508	Пробирка 1,5 мл (цвет розовый)	0,5	10±0,1	40±1,0	500

Производитель: F.L. Medical s.r.l., Италия

3. РУ № ФСЗ 2012/11857 от 28.03.2012 г.

Артикул	Наименование, вместимость, мл	Цена деления, мл	Диаметр, мм	Высота, мм	Уп., шт.
11005500	Пробирка 0,2 мл, без дел.	-	6±0,1	21±1,0	1000
11005501	Пробирка 0,5 мл	0,1	8±0,1	32±1,0	1000
11005502	Пробирка 1,5 мл, без дел., с завинч. крышкой	-	11±0,1	47±1,0	500
11005503	Пробирка 1,5 мл	0,5	11±0,1	42±1,0	500
11005504	Пробирка 2,0 мл	0,5	11±0,1	44±1,0	500

Производитель: Ningbo Greetmed Medical Instruments Co., Ltd., Китай

4. РУ № РЗН 2015/2596 от 10.09.2015 г.

ТУ 9464-015-29508133-2014

Артикул	Наименование, вместимость, мл	Цена деления, мл	Диаметр, мм	Высота, мм	Уп., шт.
11005513	Пробирка 1,5 мл	0,5	10±0,1	42±1,0	500
11005524	Пробирка 1,5 мл (цвет черный)	0,5	10±0,1	42±1,0	500

Производитель: ООО «МиниМед», Россия

Пробирки микроцентрифужные (типа Эппендорфа)

5. РУ № ФСЗ 2011/11241 от 18.06.2014 г.

ТУ ВУ 691148740.002-2010

Артикул	Наименование, вместимость, мл	Цена деления, мл	Диаметр, мм	Высота, мм	Уп., шт.
11005530	Пробирка 1,5 мл (цвет голубой)	0,5	11±0,1	40±1,0	250
11005531	Пробирка 1,5 мл (цвет желтый)	0,5	11±0,1	40±1,0	250
11005532	Пробирка 1,5 мл (цвет красный)	0,5	11±0,1	40±1,0	250

Производитель: ПУП «Литопласт-Мед», Республика Беларусь

Пробирка с антикоагулянтом (0,2 мл цитрата натрия 3,8%) и градуированной пипеткой для дозирования биологических жидкостей (комплект лабораторный для определения СОЭ)

РУ № ФСЗ 2011/09223 от 19.03.2012 г.

Состав комплекта:

1. пробирка с цитратом натрия (3,8%);
2. градуированная пипетка с поршнем



1. Цилиндрическая пробирка с розовой пробкой изготовлена из полипропилена. Содержит 0,2 мл цитрата натрия (3,8%), линия наполнения кровью - 1 мл, соотношение антикоагулянт/кровь - 1:4. Общий объем пробирки, мл - 5; наружный диаметр, мм - 12; высота без пробки, мм - 86.

2. Пипетка одноразовая изготовлена из полистирола. Снабжена пробкой из фибры (полиэтиленовый фильтр), ограничивающей подъем крови в пипетке выше нулевой отметки шкалы и предотвращающей потерю пробы. Поршень в нижней части пипетки создает в пробирке давление, необходимое для заполнения пипетки кровью.

Внешний диаметр пипетки, мм - 4,5±0,1; длина, мм - 230±2,0. Поршень изготовлен из синтетической резины белого цвета. Внешний диаметр, мм - 12; высота, мм - 13.

На пипетку нанесена шкала синего цвета. Высота шкалы, мм - 170±2,0; расстояние от нулевой отметки до нижней части пипетки, мм - 200±2,0.

Упаковка 200 комплектов.

Артикул 21000803

Комплект нестерильный!

3. Штатив на 10 мест для пробирок СОЭ (арт. 21000803) (заказывается отдельно)

РУ № ФСЗ 2011/09223 от 19.03.2012 г.

Изготовлен из полистирола. Размеры, мм - 190×50×53.

Внутренний диаметр гильз, мм - 12,5±0,5.

Индивидуальная упаковка.

Артикул 21000804

Производитель: М.С. Артаса, Италия

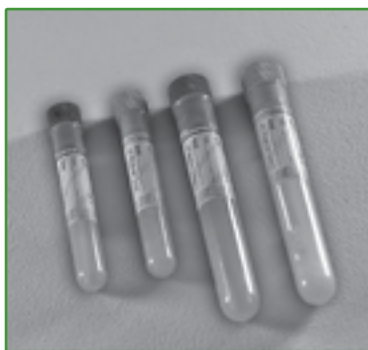

Пробирки с активатором свертывания

Разработаны для сокращения времени процедуры отделения сыворотки крови от остальных ее составляющих. На внутренней поверхности пробирок нанесены микрокристаллы или капли раствора кремниевого ангидрида, ускоряющие коагуляцию. Инертные гранулы при центрифугировании прижимают сгусток фибрина ко дну пробирки, чем увеличивается объем доступной сыворотки. Материалы: пробирки - полипропилен; пробки - полиэтилен. Снабжены этикетками для маркировки. Нестерильные. Упаковка 50 шт.

Артикул	Вместимость, мл	Наружный диаметр пробирки, мм	Высота без пробки, мм	Цвет пробки
Производитель: F.L. Medical s.r.l., Италия РУ № ФСЗ 2011/09735 от 06.05.2011 г.				
11005420	3 (с разделяющими гранулами)	13±0,1	75±1,0	синий
11005422	4	13±0,1	75±1,0	красный
Производитель: Nuova Aptaca, Италия РУ № ФСЗ 2011/09223 от 19.03.2012 г.				
11005460	5 (с разделяющими гранулами)	12±0,1	86±1,0	голубой
11005461	5 ПММА	12±0,1	86±1,0	красный
11005445	10 (с разделяющими гранулами)	16±0,1	100±1,0	голубой
11005449	10	16±0,1	100±1,0	красный

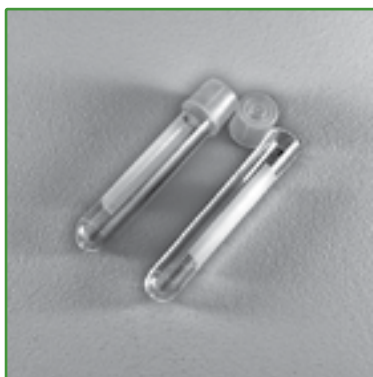

Пробирки с двухпозиционной пробкой стерильные

РУ № ФСЗ 2011/09223 от 19.03.2012 г.

Предназначены для сбора и хранения образцов. Легкое нажатие позволяет устанавливать пробку в полуоткрытом положении, что обеспечивает естественное аэрирование содержимого пробирки. Более сильное нажатие обеспечивает герметичное закрытие пробирки. Материалы: пробирки - полистирол; пробки - полипропилен. Имеется матовое поле для записи. Упаковка 25 шт.

Артикул	Наименование, вместимость, мл	Мак. градуировки, мл	Цена деления, мл	Наружный диаметр, мм	Высота, мм
11005624	Пробирка 5 мл	4	0,1	12±0,1	75±1,0
11005626	Пробирка 14 мл	12	0,25	17±0,1	100±1,0

Производитель: Nuova Aptaca, Италия



Пробирки с цитратом натрия 3,8%

РУ № ФСЗ 2011/09735 от 06.05.2011 г.

Предназначены для коагулологических исследований в гематологии. Изготовлены из полипропилена, снабжены этикетками для маркировки. Укупорены полиэтиленовой пробкой желтого цвета. Нестерильные. Упаковка 50 шт.

Артикул	Вместимость, мл	Наружный диаметр пробирки, мм	Высота без пробки, мм
11005423	2,2	12±0,1	86±1,0
11005416	3,6	13±0,1	75±1,0
11005424	4,5	16±0,1	60±1,0

Производитель: F.L. Medical s.r.l., Италия

Пробирки с КЗ–ЭДТА

РУ № ФСЗ 2011/09735 от 06.05.2011 г.

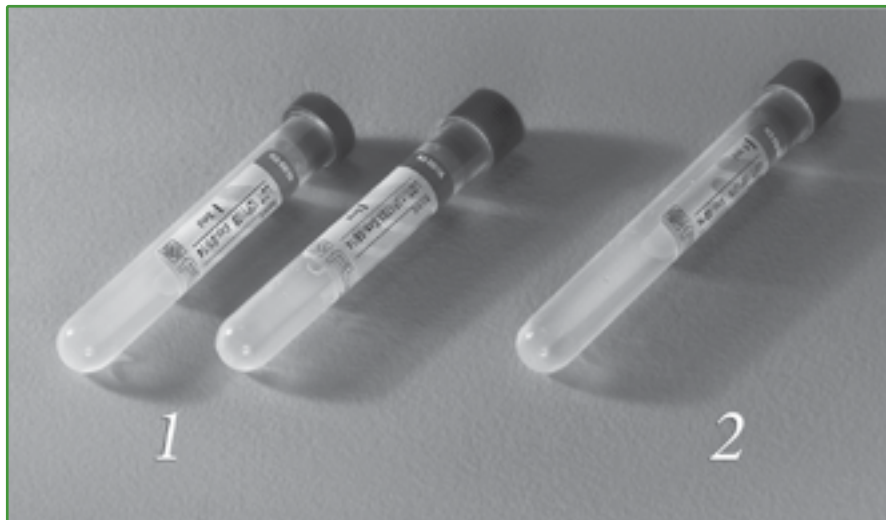

1. Пробирки 3 мл с КЗ–ЭДТА

Предназначены для гематологических исследований. Оборудованы этикеткой для маркировки. Нанесена метка уровня крови. Нестерильные. Изготовлены из полипропилена. Размеры, мм - $(13\pm 0,1)\times(75\pm 1,0)$. Упаковка 50 шт.

Артикул:

11005610 — с резиновой пробкой фиолетового или зеленого цвета;

11005609 — с полиэтиленовой пробкой зеленого цвета

2. Пробирки 5 мл с КЗ–ЭДТА

Предназначены для гематологических исследований. Пробка зеленого цвета. Оборудованы этикеткой для маркировки. Нанесена метка уровня крови. Нестерильные. Материалы: пробирки - полипропилен; пробки - полиэтилен. Размеры, мм - $(12\pm 0,1)\times(86\pm 1,0)$.

Упаковка 50 шт.

Артикул 11005627

Производитель: F.L. Medical s.r.l., Италия

Пробирки с КЗ–ЭДТА

для взятия капиллярной крови

Предназначены для гематологических исследований. Изготовлены из полипропилена. Оборудованы этикеткой для маркировки.

Артикул	Вместимость, мл	Размеры, мм	Материал пробки	Уп., шт.
Производитель: Ningbo Greetmed Medical Instruments Co., Ltd., Китай РУ № ФСЗ 2012/11857 от 28.03.2012 г.				
1. стерильные				
12006330	0,25	$(10\pm 1,0)\times(46\pm 1,0)$	полипропилен	100
12006331	0,25	$(8\pm 1,0)\times(44\pm 1,0)$	резина	100
12006332	0,5	$(8\pm 1,0)\times(44\pm 1,0)$	резина	100
2. нестерильные				
Производитель: Greiner Bio One GmbH, Австрия РУ № ФСЗ 2011/09572 от 11.12.2012 г.				
12006224	0,25 (MiniCollect)	$(9\pm 0,9)\times(43\pm 1,0)$	силикон	100
Производитель: Guangzhou Improve Med. Ins. Co., Ltd, Китай РУ № ФСЗ 2010/06624 от 24.03.2017 г.				
12006200	0,2 (IMPROMINI)	$(10\pm 0,9)\times(44\pm 1,0)$	ПЭТФ	50



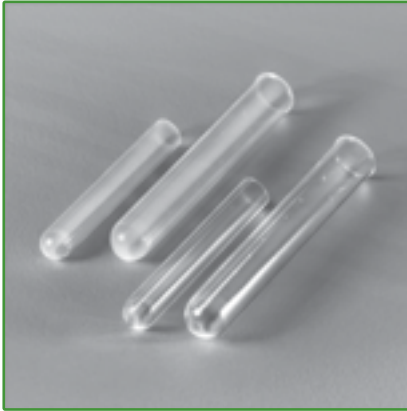

Для пробирок 3 и 5 мл
подходит пробка — арт. 12002953
Для пробирок 10 и 20 мл
подходит пробка — арт. 12002901

Пробирки цилиндрические без делений и пробки

Используются как лабораторные сосуды для биологических и иных жидкостей, кроме органических растворителей. Изготовлены из полипропилена (п/п) или полистирола (п/с). Нестерильные.

Артикул	Наименование, вместимость, мл	Наружный диаметр, мм	Высота, мм	Уп., шт.
Производитель: Nuova Aptaca, Италия РУ № ФСЗ 2011/09223 от 19.03.2012 г.				
11005649	Пробирка 3 мл, п/п	12±0,1	55±1,0	1000
11005654	Пробирка 3 мл, п/с	12±0,1	55±1,0	1000
11005666	Пробирка 5 мл, п/п	12±0,1	75±1,0	1000
11005667	Пробирка 5 мл, п/с	12±0,1	75±1,0	1000
11005630	Пробирка 5 мл, п/п	13±0,1	75±1,0	1000
11005631	Пробирка 5 мл, п/с	13±0,1	75±1,0	1000
11005668	Пробирка 10 мл, п/п	16±0,1	100±1,0	2000
11005669	Пробирка 10 мл, п/с	16±0,1	100±1,0	2000
11005656	Пробирка 20 мл, п/п	16±0,1	150±1,0	1000
11005657	Пробирка 20 мл, п/с	16±0,1	150±1,0	1000
11005671	Пробирка 25 мл, п/п	25±0,1	95±1,0	1000
11005670	Пробирка 25 мл, п/с	25±0,1	95±1,0	1000
Производитель: F.L. Medical s.r.l., Италия РУ № ФСЗ 2011/09735 от 06.05.2011 г.				
11005613	Пробирка 5 мл, п/п	12±0,1	75±1,0	250
11005612	Пробирка 5 мл, п/с	12±0,1	75±1,0	250
11005606	Пробирка 10 мл, п/п	16±0,1	100±1,0	100
11005607	Пробирка 10 мл, п/с	16±0,1	100±1,0	100
11005639	Пробирка 10 мл, п/п	16±0,1	100±1,0	2000
11005640	Пробирка 10 мл, п/с	16±0,1	100±1,0	2000



Пробирки цилиндрические с крышкой

РУ № ФСЗ 2012/11857 от 28.03.2012 г.

Изготовлены из полипропилена. Нестерильные.

Артикул	Наименование, вместимость, мл	Наружный диаметр, мм	Высота, мм	Уп., шт.
11000403	Пробирка 5 мл	14±0,1	54±1,0	300
11000402	Пробирка 7 мл	15±0,1	62±1,0	200
11000401	Пробирка 10 мл	16±0,1	80±1,0	200

Производитель: Ningbo Greetmed Medical Instruments Co., Ltd., Китай



Пробирки 12 мл

РУ № ФСЗ 2011/09223 от 19.03.2012 г.

Пробирки с коническим дном предназначены для биологических жидкостей. Снабжены этикеткой для маркировки. Имеют рельефную градуировку. Цена деления, мл - 2. Размер пробирки, мм - 17×105. Диаметр верхнего канта пробирки, мм - 21,5.

Размер крышки, мм - 23×5,5. Пробирки изготовлены из полистирола, защелкивающаяся крышка из полиэтилена. Упаковка 1000 шт.

Артикул:

11005444 — стерильные;

11005472 — нестерильные

Производитель: Nuova Aptaca, Италия

Пробирки цилиндрические с навинчивающейся крышкой или пробкой

ПУ № ФСЗ 2011/09223 от 19.03.2012 г.



Подходят для большинства образцов биологических жидкостей. Изготовлены из полипропилена или полистирола, герметично укупориваются полипропиленовой крышкой или пробкой.

№ п/п	Артикул	Наименование/ емкость, мл	Наружный диам., мм	Высота, мм	Уп., шт.
1	11005628	Пробирка 3 мл, с пробкой, нестерильная, полипропилен	12±0,1	55±1,0	1000
1	11005655	Пробирка 3 мл, с пробкой, нестерильная, полистирол	12±0,1	55±1,0	1000
2	11005621	Пробирка 5 мл, с пробкой, стерильная, полипропилен	12±0,1	86±1,0	500
2	11005658	Пробирка 5 мл, с пробкой, нестерильная, полипропилен	12±0,1	86±1,0	500
2	11005659	Пробирка 5 мл, с пробкой, нестерильная, полистирол	12±0,1	86±1,0	500
2	11005623	Пробирка 5 мл, с юбкой устойчивости, нестерильная, полипропилен	16±0,1	60±1,0	100
2	11005600	Пробирка 5 мл, с делениями и юбкой устойчивости, стерильная, полипропилен	16±0,1	60±1,0	100
3	11005664	Пробирка 10 мл, с пробкой, нестерильная, полипропилен	16±0,1	100±1,0	250
3	11005663	Пробирка 10 мл, с пробкой, нестерильная, полистирол	16±0,1	100±1,0	250
3	11005645	Пробирка 10 мл, с пробкой и этикеткой, стерильная, полипропилен	16±0,1	100±1,0	250
3	11005648	Пробирка 10 мл, с пробкой и этикеткой, стерильная, полистирол	16±0,1	100±1,0	250
3	11005644	Пробирка 10 мл, с делениями и юбкой устойчивости, стерильная, полипропилен	16±0,1	100±1,0	100
3	11005614	Пробирка 10 мл, с делениями и юбкой устойчивости, нестерильная, полипропилен	16±0,1	100±1,0	100
3	11005647	Пробирка 10 мл, с делениями, стерильная, полистирол	16±0,1	100±1,0	50
3	11005646	Пробирка 10 мл, с делениями, нестерильная, полистирол	16±0,1	100±1,0	100
3	11005622	Пробирка 10 мл, стерильная, полистирол	16±0,1	100±1,0	200
3	11005643	Пробирка 10 мл, нестерильная, полистирол	16±0,1	100±1,0	1000
3	11005636	Пробирка 10 мл, инд. уп., стерильная, полистирол	16±0,1	100±1,0	750
4	11005615	Пробирка 15 мл, нестерильная, полистирол	16±0,1	120±1,0	750
4	11005661	Пробирка 15 мл, нестерильная, полистирол	16±0,1	120±1,0	100
4	11005620	Пробирка 15 мл, стерильная, полистирол	16±0,1	120±1,0	150
4	11005662	Пробирка 15 мл, стерильная, полистирол	16±0,1	120±1,0	25
4	11005638	Пробирка 15 мл, инд. уп., стерильная, полистирол	16±0,1	120±1,0	700
5	11005617	Пробирка 20 мл, нестерильная, полистирол	16±0,1	150±1,0	500
5	11005616	Пробирка 20 мл, стерильная, полистирол	16±0,1	150±1,0	100
5	11005637	Пробирка 20 мл, инд. уп., стерильная, полистирол	16±0,1	150±1,0	500
5	11005653	Пробирка 20 мл, с пробкой, стерильная, полипропилен	16±0,1	150±1,0	200
5	11005665	Пробирка 20 мл, с пробкой, нестерильная, полистирол	16±0,1	150±1,0	1000
5	11005652	Пробирка 20 мл, с пробкой, нестерильная, полипропилен	16±0,1	150±1,0	1000

Импортер: Nuova Aptaca, Италия



Пробирки медицинские полимерные (цилиндрические с винтовой крышкой)

ТУ 9464-015-29508133-2014

ПУ № РЗН 2015/2596 от 10.09.2015 г.

Предназначены для взятия, хранения, транспортирования образцов биоматериала.
Материалы: пробирки - полистирол; крышки - полипропилен.

Артикул	Наименование, вместимость, мл	Диаметр, мм	Высота, мм	Уп., шт.
11005680	Пробирка 10 мл	16±0,1	100±1,0	200
11005681	Пробирка 15 мл	16±0,1	120±1,0	150
11005682	Пробирка 20 мл	16±0,1	150±1,0	100

Производитель: ООО «МиниМед», Россия

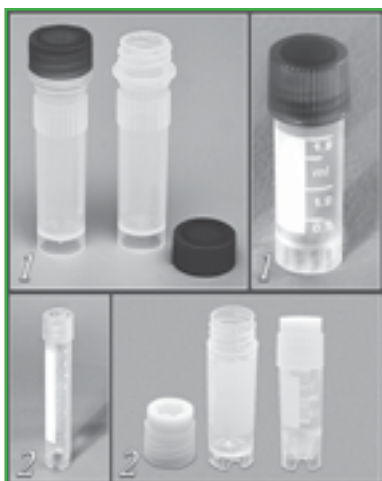

Криопробирки с делениями

Предназначены для работ при температурах от -196°C, в том числе для хранения образцов в жидком азоте. Имеется окошко для записи.

Пробирка 5 мл (арт. 11005426) имеет уплотнительное кольцо. Материалы: пробирки - полипропилен; крышки - полипропилен.

Артикул	Вместимость, мл	Мак. градуировки, мл	Цена деления, мл	Размеры, мм	Уп., шт.
1. Производитель: Ningbo Greetmed Medical Instruments Co., Ltd, Китай ПУ № ФСЗ 2012/11857 от 28.03.2012 г.					
Криопробирки круглодонные с юбкой устойчивости нестерильные					
11005462	1, без делений	-	-	(11±0,1)×(48±1,0)	500
11005432	1,8	1,8	0,5	(12,5±0,1)×(48±1,0)	500
11005437	5	5	0,5	(15±0,1)×(60±1,0)	200
2. Производитель: Nuova Aptaca, Италия ПУ № ФСЗ 2011/09223 от 19.03.2012 г.					
Микропробирки для криохранения стерильные					
11005458	1,2	1	0,1	(12,5±0,1)×(43±1,0)	50
11005459	2	1,8	0,1	(12,5±0,1)×(49±1,0)	50
11005480	3	3	0,1	(12,5±0,1)×(70±1,0)	50
11005481	4	3,5	0,1	(12,5±0,1)×(75±1,0)	50
11005426	5	4,5	0,1	(12,5±0,1)×(90±1,0)	50

Системы для взятия крови с КЗ–ЭДТА и капилляром

Предназначены для взятия с помощью капилляра капиллярной крови и ингибирования ее свертывания в гематологических исследованиях. Раствор КЗ–ЭДТА в виде микрокапель нанесен на внутренние стенки капилляров и пробирок для эффективного предотвращения свертывания крови. Дополнительная крышка обеспечивает сохранность образца при транспортировке и хранении.



№ п/п	Артикул	Вместимость, мл/ Наименование	Материал пробирки	Размер, мм	Уп., шт.
<u>Производитель: ОАО «Фирма Синтакон», Россия РУ № ФСР 2009/04020 от 02.11.2017 г.</u>					
1	12006341	0,2 (нестерильные) Синтавет	полипропилен	(10±0,1)×(42±1,0)	20
2	12006346	0,2 (стерильные) Синтавет с двумя съемными крышками и прокалываемой мембраной	полипропилен	(9±0,1)×(47±1,0)	20
<u>Производитель: Sarstedt, Германия РУ № ФСЗ 2009/04702 от 08.06.2017 г.</u>					
3	12006220	0,2 (нестерильные) Microvette	полистирол	(10±0,1)×(47±1,0)	100
4	12006201	0,5 (нестерильные) Microvette	полистирол	(10±0,1)×(47±1,0)	100

82

Пробки конические и цилиндрические

Изготовлены из полиэтилена.

Артикул	Конус, мм	Уп., шт.
<u>1. Произведено в Китае</u>		
12002935	10/19	10
12002922	14/23	10
12002924	19/26	10
12002966	24/29	10
12002930	29/32	10
<u>2. Производитель: Nuova Aptaca, Италия</u>		
12003130	для пробирок диам. 12	1000
12003131	для пробирок диам. 13	1000
12003132	для пробирок диам. 16	1000





Промывалки

Предназначены для ополаскивания лабораторной посуды и принадлежностей. Изготовлены из полиэтилена. Тип трубки - жесткая.

Артикул	Номинальная вместимость, мл	Внутр. диам. горловины, мм	Диаметр бутылки, мм	Высота, мм	Расположение трубки	Уп., шт.
1. Производитель: Kartell, Италия						
1.1. Промывалки с трубкой						
11001313	50	13±0,5	35±1,0	96±1,0	по центру	10
12009158	100	13±0,5	43±1,0	115±1,0	по центру	10
12009087	250	19±0,5	60±1,0	140±1,0	по центру	10
12009020	500	19±1,0	75±1,5	180±2,0	по центру	10
12009161	1000	19±1,0	95±1,5	220±2,0	по центру	10
1.2. Промывалки цельнолитые						
11001309	250	25±0,5	60±1,0	140±2,0	боковое	10
11001310	500	25±0,5	65±1,0	180±2,0	боковое	10
2. Произведено в Китае						
11001300	250	16±0,5	62±1,0	167±2,0	по центру	5
11001301	500	20±1,0	72±1,5	206±2,0	по центру	5
11001302	1000	20±1,0	92±1,5	241±2,0	по центру	5



Стаканчики для взвешивания (бюксы)

Бюксы (стаканчики для взвешивания) предназначены для взвешивания и хранения препаратов. Снабжены плотно закрывающимися крышками. Изготовлены из полипропилена. Автоклавируются при температуре +121°C. Упаковка 10 шт.

Артикул	Вместимость, мл	Наружный диаметр, мм	Высота, мм
11000823	30	30±1,0	50±1,0
11000824	50	50±2,0	30±1,0
11000839	70	40±2,0	70±1,0
11000840	400	70±2,0	120±1,0

Производитель: Nuova Aptaca, Италия



Стакан 30 мл

Предназначен для ориентировочного дозирования жидких и порошкообразных реактивов. На внутренней поверхности нанесены деления. Объем, мл - 30±2,0; высота, мм - 32±2,0; диаметр верхний, мм - 41±2,0; диаметр нижний, мм - 27±2,0; цена деления, мл - 1,0. Изготовлен из полипропилена. Упаковка 100 шт.

Артикул 11000504

Произведено в Китае

Стаканы с градуировкой



Предназначены для отмеривания ориентировочного объема нелетучих жидкостей при температурах до 121°C. Изготовлены из полипропилена.

1. Стаканы градуированные без ручки

Артикул	Наименование/вместимость, мл	Диаметр, мм	Высота, мм	Цена деления, мл	Уп., шт.
<u>Произведено в Китае</u>					
11000103	Стакан 50	46±1,0	53±2,0	5,0	100
11000101	Стакан 100	57±2,0	62±3,0	5,0	100
11000108	Стакан 250	78±2,0	94±3,0	50,0	100
11000104	Стакан 500	95±2,0	107±3,0	25,0	100
11000843	Стакан 1000	121±3,0	151±4,0	100,0	100
11000850	Стакан 2000	143±3,0	180±5,0	100,0	90
<u>Производитель: Glassco Lab. Ins., Индия</u>					
11000813	Стакан 50	43±1,0	54±2,0	5,0	12

2. Стаканы с рельефной градуировкой и ручкой

Артикул	Наименование/вместимость, мл / л	Диаметр, мм	Высота, мм	Цена деления, мл	Уп., шт.
<u>Произведено в Китае</u>					
11000842	Стакан 250	77±2,0	97±2,0	50,0	100
11000111	Стакан 500	95±2,0	109±3,0	50,0	100
11000105	Стакан 1,0 л	105±2,0	144±3,0	50,0	100
11000106	Стакан 2,0 л	126±3,0	201±4,0	100,0	80
11000832	Стакан 3,0 л	155±3,0	218±4,0	50,0	1
11000833	Стакан 5,0 л	195±3,0	259±4,0	100,0	1
<u>Производитель: Lamaplast, Италия</u>					
11000844	Стакан низкий 250	65±2,0	95±3,0	10,0	200
11000845	Стакан низкий 500	75±2,0	120±3,0	25,0	80
11000846	Стакан низкий 1,0 л	120±3,0	135±4,0	50,0	36
11000847	Стакан низкий 2,0 л	145±3,0	170±4,0	100,0	12
11000848	Стакан низкий 3,0 л	165±4,0	185±5,0	100,0	12
11000849	Стакан низкий 5,0 л	190±4,0	235±5,0	250,0	12

3. Стаканы с синей градуировкой без ручки, Kartell

Артикул	Наименование/вместимость, мл	Диаметр, мм	Высота, мм	Цена деления, мл	Уп., шт.
11000819	Стакан 50	41±1,0	60±2,0	2,0	20
11000820	Стакан 100	51±2,0	72±3,0	5,0	12
11000821	Стакан 250	71±2,0	95±3,0	10,0	16
11000816	Стакан 500	87±2,0	120±3,0	10,0	12
11000817	Стакан 1,0 л	109±3,0	148±4,0	20,0	4
11000818	Стакан 2,0 л	132±3,0	184±4,0	50,0	4
11000826	Стакан 3,0 л, с ручкой	155±4,0	181±5,0	100,0	27
11000827	Стакан 5,0 л, с ручкой	180±4,0	225±5,0	250,0	12



Цилиндры

Предназначены для отмеривания нелетучих жидкостей.
Изготовлены из полипропилена.

1. Цилиндры высокие с синей градуировкой

Артикул	Наименование/ емкость, мл / л	Цена деления, мл	Допустимая погрешность, мл	Высота, мм	Диаметр, мм	Уп., шт.
10004222	Цилиндр 10	0,2	±0,2	140±2,0	13,5±1,0	50
10004225	Цилиндр 25	0,5	±0,5	195±2,0	18,0±1,0	30
10004226	Цилиндр 50	1,0	±1,0	199±2,0	25,5±1,0	30
10004227	Цилиндр 100	1,0	±1,0	249±3,0	30,5±2,0	30
10004224	Цилиндр 250	2,0	±2,0	315±3,0	41,5±2,0	12
10004228	Цилиндр 500	5,0	±5,0	361±3,0	55,0±2,0	12
10004223	Цилиндр 1,0 л	10,0	±10,0	439±4,0	66,0±3,0	6
10004229	Цилиндр 2,0 л	20,0	±20,0	531±4,0	84,0±3,0	6

Производитель: Kartell, Италия

2. Цилиндры с рельефной градуировкой

Артикул	Наименование/ емкость, мл / л	Цена деления, мл	Высота, мм	Диаметр, мм	Уп., шт.
10004206	Цилиндр 10	0,2	133±2,0	15,6±1,0	200
10004203	Цилиндр 25	0,5	149±2,0	21±1,0	200
10004202	Цилиндр 50	1,0	194±2,0	28,3±1,0	250
10004208	Цилиндр 100	1,0	224±3,0	33,5±2,0	250
10004200	Цилиндр 250	5,0	300±3,0	44±2,0	80
10004207	Цилиндр 500	5,0	360±3,0	57±2,0	40
10004204	Цилиндр 1,0 л	10,0	410±4,0	72±3,0	32
10004201	Цилиндр 2,0 л	20,0	491±4,0	93±3,0	32

Произведено в Китае

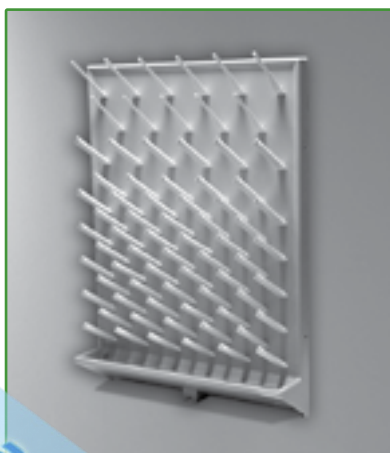

Сушилка для посуды

Представляет собой цельную панель из ударопрочного полистирола толщиной 4 мм. На поверхности панели имеются специальные отверстия для штырьков. Данная сушилка используется для работы со всеми типами лабораторной посуды с горлышками от 6 мм. В комплект входят 72 стержня (95×15 мм) для посуды, инструкция по эксплуатации, монтажные крюки, а также 11 специальных стержней (95×6 мм), предназначенных для изделий малого диаметра (например, пробирок). Несколько сушилок можно смонтировать вместе, образовав сушильную панель.

Размеры, мм (ширина × высота × толщина) - 450×630×110.

Артикул 12011321

Производитель: Kartell, Италия

Чашка диам. 90 мм многоразовая

ТУ 2293-013-29508133-2012

Предназначена для санитарных микробиологических исследований. Нестерильная.

Снабжена 3-мя вентиляционными опорами.

Размер, мм - (90±0,1)×(18±1,0).

Изготовлена из полипропилена.

Автоклавировается при температуре +121°C.

Упаковка 10 шт.

Артикул 11000221

Производитель: ООО «МиниМед», Россия

**Чашки Петри стерильные одноразовые**

Предназначены для микробиологических исследований.

Снабжены 3-мя вентиляционными опорами. Изготовлены из полистирола.



Артикул	Наименование, мм	Внешний диам. чашки, мм	Внутренний диам. чашки, мм	Высота чашки, мм	Высота крышки, мм	Уп., шт.
Производитель: Ningbo Greetmed Medical Instruments, Китай РУ № ФСЗ 2012/11857 от 28.03.2012 г.						
11000205	Чашка Петри 35	37±0,5	35,6±0,5	11±0,5	7±0,5	10
11000201	Чашка Петри 60	60±0,5	59±0,5	12±0,5	8±0,5	26
11000222	Чашка Петри 90	87±0,5	86±0,5	13±0,5	8±0,5	10
11000202	Чашка Петри 90, инд. уп.	87±0,5	86±0,5	13±0,5	8±0,5	10
Производитель: F.L. Medical s.r.l., Италия РУ № ФСЗ 2011/09735 от 06.05.2011 г.						
11000207	Чашка Петри 90	89±0,5	86±0,5	14,5±1,0	8,5±1,0	20
11000231	Чашка Петри 90, 2-х секционная	89±0,5	86±0,5	14,5±1,0	8,5±1,0	20
Производитель: Nuova Aptaca, Италия РУ № ФСЗ 2011/09223 от 19.03.2012 г.						
11000236	Чашка Петри 55, контактная	58±0,5	55±0,5	14,5±1,0	11±1,0	10
11000237	Чашка Петри 90	89±0,5	86±0,5	14,5±1,0	8,5±1,0	20
11000215	Чашка Петри 90, 2-х секционная	89±0,5	86±0,5	14,5±1,0	8,5±1,0	20
11000227	Чашка Петри 90, 3-х секционная	89±0,5	86±0,5	14,5±1,0	8,5±1,0	20
11000226	Чашка Петри 90, 4-х секционная	89±0,5	86±0,5	14,5±1,0	8,5±1,0	20
11000206	Чашка Петри 100	95,5±0,5	93,5±0,5	13,5±0,5	10±0,5	10
11000208	Чашка Петри 120, невентилируемые	113±0,5	111±0,5	13±1,5	10±1,5	10
11000210	Чашка Петри 150	142±0,5	139±0,5	17±1,5	10±1,5	10
11000214	Чашка Петри 120×120, квадратная	122×122	120×120	14,7±1,5	9,2±1,5	10
Производитель: ЗАО «Перинт», Россия ТУ 9398-002-54287340-2010 РУ № ФСЗ 2011/10723 от 06.05.2011 г.						
11000246	ЧБН1-В-14х60	54±1,0	52±1,0	12,8±1,0	7,8±1,0	10
11000252	ЧБН1-В-14х60, инд. уп.	54±1,0	52±1,0	12,8±1,0	7,8±1,0	600
11000239	ЧБН1-В-14х90	87±1,0	85±1,0	12,8±1,0	8,2±1,0	20
11000238	ЧБН1-В-14х90, инд. уп.	87±1,0	85±1,0	12,8±1,0	8,2±1,0	350
11000247	ЧБН2-В-14х90	87±1,0	85±1,0	12,8±1,0	8,2±1,0	20
11000248	ЧБН3-В-14х90	87±1,0	85±1,0	12,8±1,0	8,2±1,0	20
11000249	ЧБН4-В-14х90	87±1,0	85±1,0	12,8±1,0	8,2±1,0	20
Производитель: ПУП «Литопласт-Мед», Республика Беларусь ТУ ВУ 691148740.004-2010 РУ № ФСЗ 2011/11241 от 18.06.2014 г.						
11000232	Чашка Петри 90	87±0,2	86±0,2	15±1,0	8±1,0	20
11000241	Чашка Петри 90, невентилируемые	87±0,2	86±0,2	15±1,0	8±1,0	20

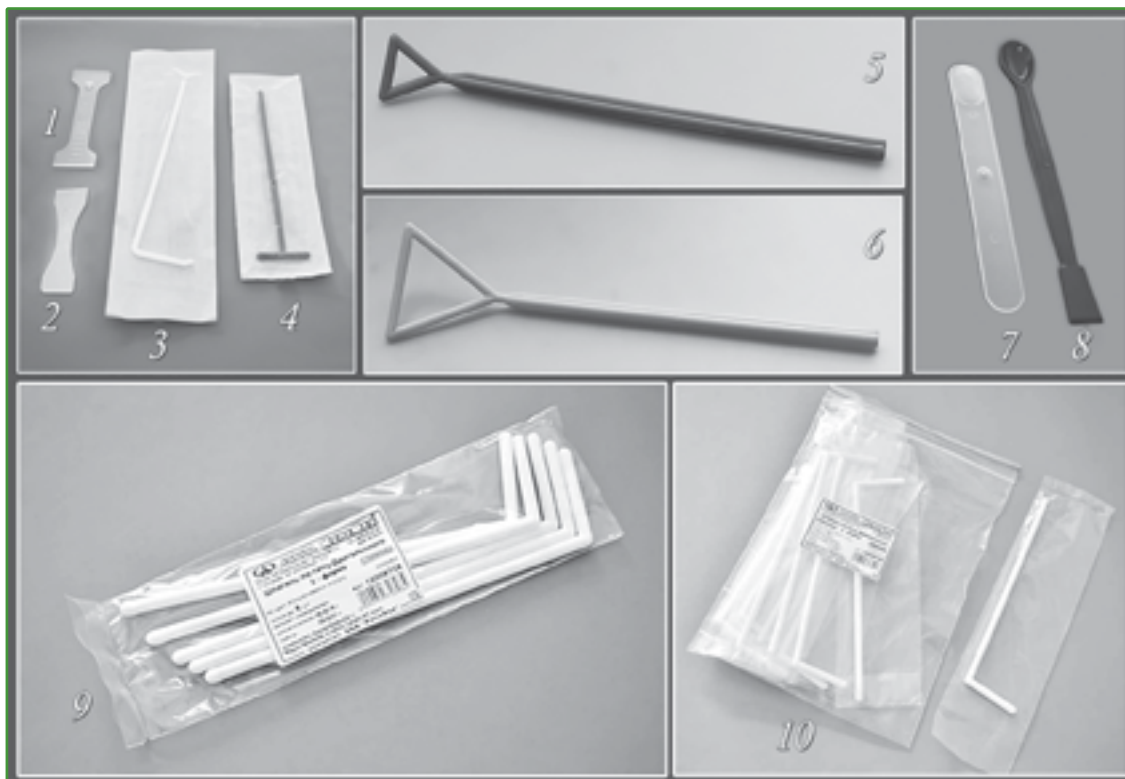

№ п/п	Артикул/ Наименование	Характеристики
<u>Производитель: ООО «ГЕМ», Россия РУ № ФСР 2012/13727 от 12.03.2018 г.</u>		
1	12006704/ шпатель для растяжки мазков	Материал - полистирол. Упаковка 50 шт. Размеры, мм: длина - 76; ширина рабочих концов - 22 и 25; толщина - 1.
<u>Производитель: Ningbo Greetmed Medical Instruments Co., Ltd., Китай РУ № ФСЗ 2012/11857 от 28.03.2012 г.</u>		
2	12006727/ шпатель для растяжки мазков	Материал - полистирол. Упаковка 50 шт. Размеры, мм: длина - 75; ширина рабочих концов - 22 и 26; толщина - 1.
3	12006718/ шпатель микробиологический Дригальского L-форма	Материал - полистирол. Стерильный. L-форма. Размеры, мм - (149±1,0)×(4±1,0); ширина рабочей части, мм - 39. Индивидуальная упаковка. Упаковка 100 шт.
4	12006717/ шпатель микробиологический T-форма	Материал - полипропилен. Стерильный. T-форма. Размеры, мм - (140±1,0)×(4±1,0); ширина рабочей части, мм - 35. Индивидуальная упаковка. Упаковка 100 шт.
5	12006724/ шпатель 30 мм микробиологический треугольной формы	Материал - полипропилен. Стерильный. Размеры, мм - (215±1,0)×(4±1,0); ширина рабочей части, мм - 30. Индивидуальная упаковка. Упаковка 100 шт.
6	12006723/ шпатель 60 мм микробиологический треугольной формы	Материал - полипропилен. Стерильный. Размеры, мм - (240±1,0)×(4±1,0); ширина рабочей части, мм - 60. Индивидуальная упаковка. Упаковка 100 шт.
<u>Производитель: Nuova Aptaca, Италия</u>		
7	12006714/ шпатель плоский	Материал - полистирол. Стерильный. Размеры, мм - (150±1,0)×(20±1,0). Индивидуальная упаковка. Упаковка 1000 шт.
8	12006713/ шпатель-ложка	Материал - полистирол. Нестерильный. Длина, мм - 180. Упаковка 10 шт.
<u>Производитель: Nuova Aptaca, Италия РУ № ФСЗ 2011/09223 от 19.03.2012 г.</u>		
9	12006725/ шпатель микробиологический по типу Дригальского L-форма	Материал - полистирол. Стерильный. L-форма. Размеры, мм - (150±1,0)×(5±1,0); ширина рабочей части, мм - 37. Упаковка 5 шт.
10	12006726/ шпатель микробиологический по типу Дригальского L-форма	Материал - полистирол. Стерильный. L-форма. Размеры, мм - (150±1,0)×(5±1,0); ширина рабочей части, мм - 37. Индивидуальная упаковка. Упаковка 10 шт.

Штатив для кювет 10x10 мм, 12 гнезд

Предназначен для устойчивого размещения и хранения кювет (арт. 12002341, 12002359). Изготовлен из полипропилена. Размеры, мм - 170x50x15. Размер гнезд, мм - 12,5.

Упаковка 5 шт.

Артикул 12009320

Производитель: Kartell, Италия



Штатив-бокс (для криопробирок 2 мл)

Предназначен для размещения криопробирок объемом до 2 мл при температурах от -196°C.

Размеры, мм - 140x155x52±2,0.

Количество гнезд, шт. - 100. Размер ячеек, мм - 12x12.

Изготовлен из полипропилена.

Автоклавируется при температуре +121°C.

Индивидуальная упаковка.

Артикул 12005310

Произведено в Китае



Штатив-боксы (для хранения предметных стекол)

Предназначены для защиты микропрепаратов на предметных стеклах размером 76x26 мм при транспортировке и хранении образцов.

Размер ячейки, мм - (77±1,0)x(27±1,0)x(2±0,5).

Изготовлены из полипропилена.

Автоклавируются при температуре +121°C.

Упаковка 100 шт.

Артикул	Наименование	Размер, мм
12002716	на 1 стекло	(42±1,0)x(83,5±1,0)x(5±0,5)
12002717	на 2 стекла	(70,5±1,0)x(83,5±1,0)x(5±0,5)
12002718	на 3 стекла	(99±1,0)x(84±1,0)x(5±0,5)

Произведено в Китае

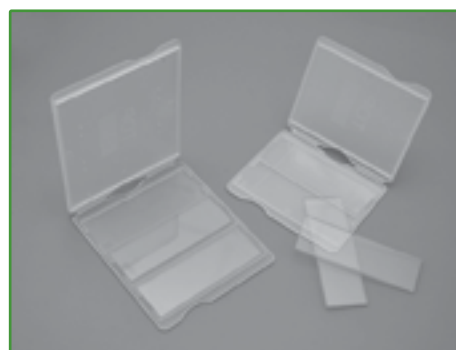

Штатив-боксы (для пробирок Эппендорфа)

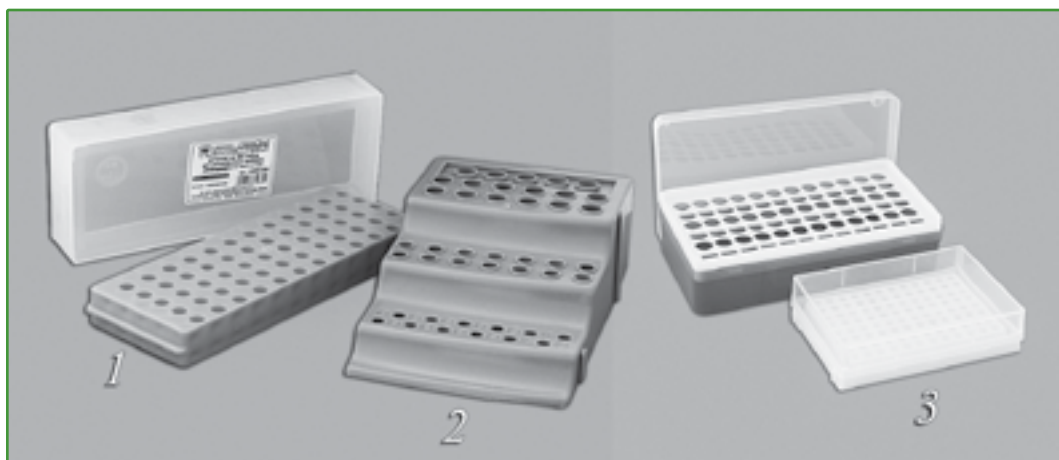

Изготовлены из полипропилена. Автоклавируются при температуре +121°C.

1. Штатив-бокс для пробирок Эппендорфа комбинированный двусторонний

С каждой стороны штатива расположены 60 гнезд. Имеется буквенно-цифровая маркировка гнезд. Размеры, мм - 209×79×45±5,0; диаметр гнезд с одной стороны - для пробирок 1,5 мл равен 11±1,0 мм, с другой стороны - для пробирок 0,5 мл равен 8±1,0 мм. Индивидуальная упаковка.

Артикул 12005305

Произведено в Китае

2. Штатив для микропробирок комбинированный 0,2 мл, 0,5 мл, 1,5 мл, 3-х уровневый

ПУ № ФСЗ 2011/09223 от 19.03.2012 г.

Предназначен для размещения пробирок типа «Эппендорф». Имеется цифровая маркировка для быстрой и легкой идентификации образцов. Размер, мм - 185×120×55±5,0. Индивидуальная упаковка.

Объем пробирок, мл	Количество гнезд, шт
1-й уровень 0,2	12
2-й уровень 0,5	14
3-й уровень 1,5	12

Артикул 12005328

Производитель: Nuova Aptaca, Италия

3. Штатив-боксы для пробирок Эппендорфа

Закрываются прозрачной крышкой. Индивидуальная упаковка.

Артикул	Объем пробирки, мл	Количество гнезд, шт.	Диаметр гнезд, мм	Размеры, мм	Уп., шт
12005327	0,2	96	6±1,0	124×88×31±2,0	1
12005301	0,5	72	8±1,0	180×98×53±2,0	1
12005302	1,5	72	11±1,0	180×98×53±2,0	1

Произведено в Китае

Штатив-боксы (для предметных стекол)

Предназначены для хранения микропрепаратов на предметных стеклах размером 75×25 мм, толщиной 1±0,1 мм. Внутри - пронумерованные таблицы для записи сопроводительных комментариев. Изготовлены из полистирола. Автоклавированию не подлежат.

№ п/п	Артикул	Наименование	Размеры, мм	Уп., шт
1	12005307	Штатив-бюкс на 12 стекол	82×52×34±2,0	1
2	12005308	Штатив-бюкс на 25 стекол	100×83×34±2,0	1
3	12005309	Штатив-бюкс на 50 стекол	200×94×34±2,0	2
4	12005306	Штатив-бюкс на 100 стекол	210×176×34±2,0	1

Произведено в Китае

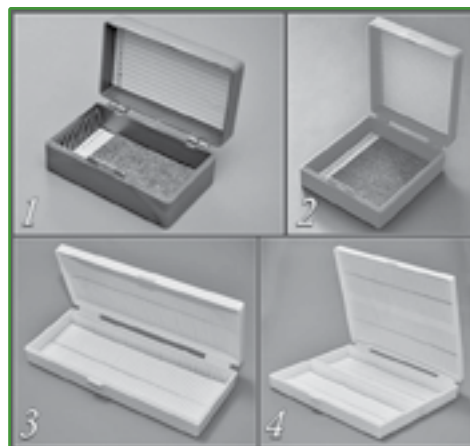

Штатив для пробирок диаметром до 30 мм, 18 гнезд

РУ № ФСЗ 2011/09223 от 19.03.2012 г.

Алфавитно-цифровая маркировка позволяет точно идентифицировать местоположение пробирки с образцом в штативе. Размеры, мм - 235×110×75±5,0. Изготовлен из полипропилена и металлических винтов. Автоклавируется при температуре +121°C. Индивидуальная упаковка.

Артикул 12005312

Производитель: Nuova Aptaca, Италия



Штатив (для пробирок диаметром 10-18 мм, 50 гнезд с силиконовыми фиксаторами)

Предназначен для установки, хранения, транспортировки в нем пробирок диаметром 10-18 мм. Гнезда в штативе имеют пластиковые силиконовые фиксаторы для удержания пробирок. Имеется алфавитно-цифровая маркировка для идентификации образцов. Изготовлен из акрилонитрилбутадиенстирола (АБС). Размеры, мм - 250×138×64±5,0. Диаметр гнезда, мм - 18. Индивидуальная упаковка. Автоклавированию не подлежит.

Артикул 12005008

Произведено в Китае





Штатив универсальный (диаметр гнезд от 6 до 30 мм)

РУ № ФСЗ 2011/09223 от 19.03.2012 г. (Nuova Aptaca)

Расположение гнезд по 4-м сторонам. Размеры, мм - 175×95×51±5,0. Изготовлен из полипропилена. Автоклавируется при температуре +121°C. Индивидуальная упаковка.

Количество гнезд по сторонам, шт.	Диаметр гнезда, мм	Объем пробирки, мл
4	30	50
12	16	15
32	12	3—5
96	6	0,2

Артикул:
12005300 — Nuova Aptaca;
12005334 — Китай

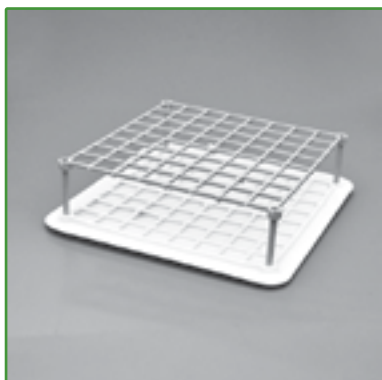

Штатив медицинский полимерный (для пробирок и криопробирок ШПК-64)

ТУ 9464-017-29508133-2014

РУ № РЗН 2015/3219 от 19.10.2015 г.

Предназначен для размещения пробирок и криопробирок объемом от 2 до 15 мл при температурах от -40 до +80°C. Размеры, мм - 195×195×54±2,0. Количество гнезд, шт. - 64. Размер ячеек, мм - 17,5. Изготовлен из модифицированного полистирола. Индивидуальная упаковка.

Артикул 12005412
Производитель: ООО «МиниМед», Россия



Штативы для микропрепаратов на предметных стеклах

Предназначены для окраски микропрепаратов на 20-ти предметных стеклах. Изготовлены из полипропилена. Автоклавируются при температуре +121°C. Емкости заказываются дополнительно (арт. 12001153, 12001404).

Артикул	Наименование	Размеры, мм	Уп., шт
<u>1. Производитель: Nuova Aptaca, Италия</u> <u>РУ № ФСЗ 2011/09223 от 19.03.2012 г.</u>			
12005102	Штатив для микропрепаратов на 20 предмет. стеклах 76×26×1,0	87×73×162±1,0	2
<u>2. Производитель: ООО «МиниМед», Россия</u>			
12005105	ДПС-20 для стекол 75×25×2,0	90×90×100±1,0	50

Штативы для пипеток

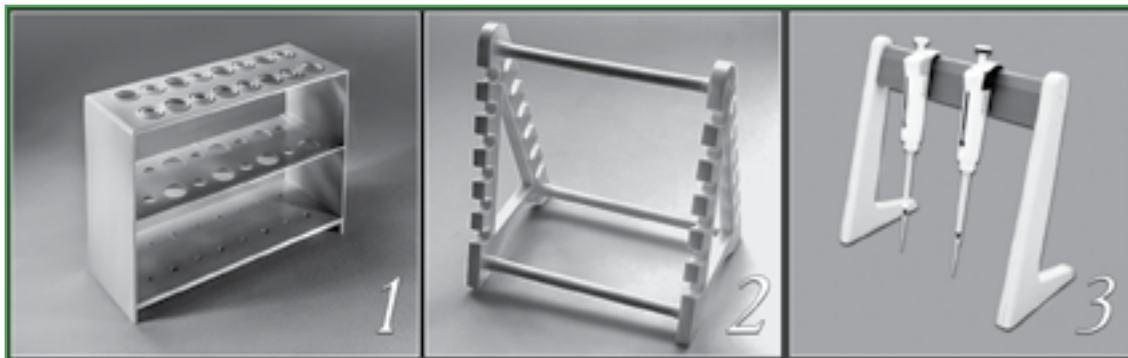

1. Штативы для пипеток вертикальный

РУ № ФСЗ 2011/09223 от 19.03.2012 г.

Предназначен для компактного хранения 16 пипеток. В основании имеются небольшие дренажные отверстия. Диаметр гнезд: 8 гнезд - диам. 16 мм; 8 гнезд - диам. 8 мм. Размеры, мм - 200×75×150. Автоклавируется при температуре +121°C. Индивидуальная упаковка. Изготовлен из полипропилена.

Артикул 12005316

Производитель: Nuova Aptaca, Италия

2. Штатив для пипеток горизонтальный

Предназначен для компактного хранения 12 пипеток. Размер, мм - 220×200×150. Диаметр ячейки, мм - 15. Автоклавируется при температуре +121°C. Индивидуальная упаковка. Изготовлен из полипропилена.

Артикул 12005335

Произведено в Китае

3. Штатив для пипеточных дозаторов

Предназначен для размещения 6 пипеточных дозаторов. Высота штатива, мм - 280. Размер рабочей поверхности, мм - 250×50. Количество пипеток-дозаторов: одноканальные - 6 шт.; восьмиканальные - 2 шт. Автоклавируется при температуре +121°C. Индивидуальная упаковка. Изготовлен из акрилонитрилбутадиенстирола (АБС).

Артикул 12005336

Произведено в Китае

92

Штативы лабораторные полимерные для пробирок ШЛПП

ТУ 9452-156-05519988-2006

РУ № ФСР 2011/11883 от 22.08.2016 г.

Предназначены для установки пробирок. На корпусе имеется цифровая маркировка гнезд. Площадки изготовлены из полиэтилена по ГОСТ 16338, стойки - из полипропилена марки PP1500J по ТУ 2211-136-05766801. Рабочий диапазон температур - от -30 до +70°C. Диаметр гнезд, мм - 18. Автоклавированию не подлежат. Индивидуальная упаковка.

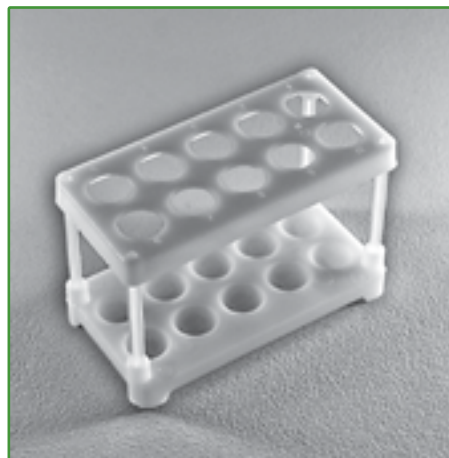

Артикул	Наименование	Размеры, мм	Количество гнезд, шт.
12005001	ШЛПП-02-10	128×60×80±2,0	10
12005002	ШЛПП-02-20	245×60×80±2,0	20
12005003	ШЛПП-02-40	245×115×80±2,0	40

Производитель: ООО «Полимерные изделия», Россия

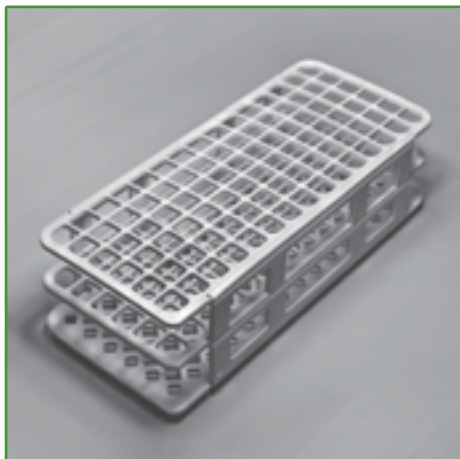

Штативы для пробирок универсальные

В разобранном виде имеют форму пластины толщиной 3-4 мм. Алфавитно-цифровая маркировка позволяет точно идентифицировать местоположение пробирки с образцом в штативах. Изготовлены из полипропилена. Автоклавируются при температуре +121°C.

Артикул	Диаметр пробирок, мм	Количество гнезд, шт.	Размеры, мм	Уп., шт
<u>Производитель: Kartell, Италия</u>				
12005318	13	90	105×246×64±2,0	1
12005319	16	60	105×246×72±2,0	1
12005320	20	40	105×246×72±2,0	1
12005321	25	40	125×295×80±2,0	1
12005322	30	24	110×300×85±2,0	1
12005317	10	100	109,5×263×45±2,0	1
<u>Произведено в Китае</u>				
12005323	13	90	109×251×55±2,0	5
12005324	17	60	107×244×63±2,0	5
12005325	21	40	105×248×64±2,0	5

93

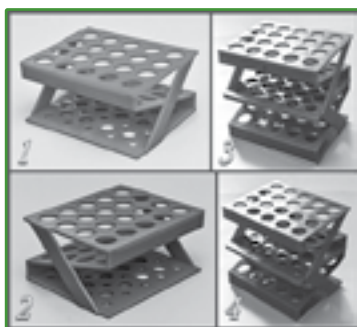

Штативы медицинские полимерные (Z-образные)

ТУ 9464-017-29508133-2014
 РУ № РЗН 2015/3219 от 19.10.2015 г.

Изготовлены из полипропилена (ШПА) или полистирола (ШП). Складываются один в один, поэтому компактны при хранении. Имеется буквенно-цифровая маркировка 20 гнезд. Диаметр гнезд, мм - 17±1,0. Индивидуальная упаковка.

№ п/п	Артикул	Наименование	Размеры, мм
1	12005407	Штатив для пробирок ШПА-20	125×100×60±2,0
2	12005405	Штатив для пробирок ШП-20	125×100×60±2,0
3	12005402	Штатив для пробирок и пипеток ШПМ-20	125×100×123±2,0
4	12005401	Штатив для пробирок и бутирометров ШПБ-20	125×100×123±2,0

Производитель: ООО «МиниМед», Россия

Штативы для пробирок 15 и 50 мл

Предназначены для установки, хранения, транспортировки пробирок. Изготовлены из акрилонитрилбутадиенстирола (АБС). Размеры, мм - 209×171×63±5,0. Гнезда - 20 гнезд для пробирок диам. 17 мм и 30 гнезд для пробирок диам. 28 мм. Индивидуальная упаковка. Автоклавированию не подлежат.

Артикул:

12005011 — оранжевый;

12005010 — голубой

Произведено в Китае

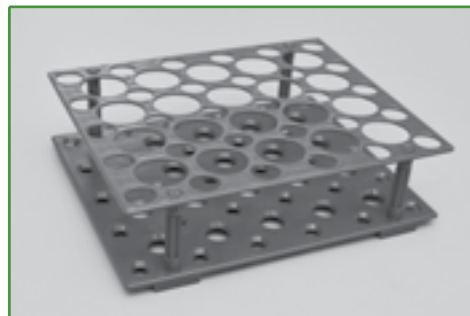
**Штативы
(для наконечников)**

Предназначены для хранения наконечников к дозаторам. Оборудованы прозрачной крышкой, предохраняющей наконечники от загрязнения. Изготовлены из полипропилена.

Автоклавировуются при температуре +121°C.

Индивидуальная упаковка.

Артикул	Объем наконечников, мкл	Количество гнезд, шт.	Размеры, мм
12005418	10	96	118×82×38±3,0
12005304	200	96	120×84×68±3,0
12005311	1000	100	129×104×93±3,0
12005419	5000	28	122×97×163±3,0

Произведено в Китае

**Щетка пластиковая двусторонняя
в блистерной упаковке**

Предназначена для мытья рук, лабораторной посуды и т. д. Маникюрная палочка, входящая в комплект, предназначена для удаления грязи под ногтями. Размеры, мм - 80×50×38.

Материалы: колодка и щетина - полиэтилен; губка - пенополиуретан; палочка - полипропилен. Индивидуальная упаковка.

Артикул 18000103

Произведено в Китае

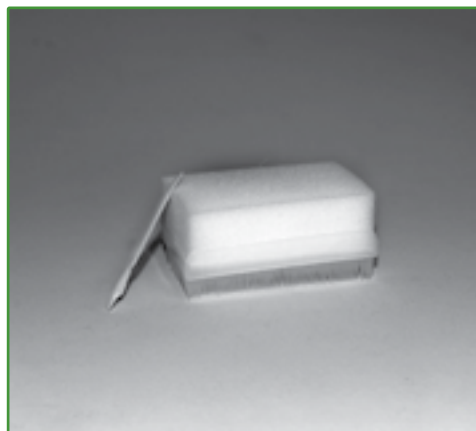



Эксикаторы вакуумные с краном

Разработаны для создания разреженной атмосферы в объеме сосуда. Предназначены для высушивания и хранения гигроскопичных веществ. Емкость и вставка изготовлены из полипропилена, крышка и кран из поликарбоната. Индивидуальная упаковка.

Артикул	Наименование	Диаметр эксикатора, мм	Диаметр вставки, мм	Объем, л
13001004	Эксикатор 150	150±5,0	140,5±3,0	2,15
13001005	Эксикатор 200	200±5,0	189±4,0	4,35
13001006	Эксикатор 250	250±5,0	238±5,0	9,2

Производитель: Kartell, Италия



Ящик полипропиленовый

Используется в лабораторной практике для транспортировки и хранения лабораторных принадлежностей (арт. 12004502).

Изготовлен из полипропилена. Автоклавируется при температуре +121°C. Устойчив к дезинфекции всеми разрешенными СанПиН дезсредствами.

Габаритные размеры, мм - 420×250×230±5,0.

Ящик может быть доукомплектован до «укладки» для лаборанта (арт. 12004502).

Артикул 12004523

Производитель: ООО «Пластик Репаблик», Россия.

ЛАБОРАТОРНАЯ ПОСУДА
И ПРИНАДЛЕЖНОСТИ
ИЗ ФАРФОРА



Лабораторная посуда и принадлежности из фарфора



Воронки Бюхнера

Предназначены для фильтрования, в том числе под вакуумом. Подходят к колбам Бунзена (арт. 10006030, 10006023). Воронки покрыты глазурью за исключением верхней кромки.

Артикул	Наименование	Число отверстий (не менее)	Диаметр отверстий, мм	Диаметр больший, мм	Высота, мм	Уп., шт.
13000605	Воронка Бюхнера 60 мм	51	2±0,5	60±3,0	100±5,0	10
13000606	Воронка Бюхнера 80 мм	51	2±0,5	80±3,0	130±7,0	5
13000607	Воронка Бюхнера 100 мм	88	2,5±0,5	100±5,0	150±7,0	2
13000608	Воронка Бюхнера 120 мм	123	2±0,5	120±5,0	170±7,0	2

Произведено в Китае



Вставки к эксикаторам

Вставки покрыты глазурью за исключением нижней поверхности. Индивидуальная упаковка

Артикул	Наименование	Число отверстий	Диаметр отверстий, мм	Диаметр, мм	Толщина, мм
10004800	к эксикатору 150 мм (арт. 10004808, 10004809, 10004818)	7	22-27	130±7,0	7
10004803	к эксикатору 180 мм (арт. 10004805, 10004801, 10004819)	7	24-30	160±7,0	7
10004807	к эксикатору 210 мм (арт. 10004806, 10004802, 10004820)	7	28-45	190±7,0	7
10004815	к эксикатору 240 мм (арт. 10004810, 10004804, 10004821)	7	35-45	220±7,0	7
10004817	к эксикатору 300 мм (арт. 10004823, 10004816)	9	40-50	274±7,0	7

Произведено в Китае



Кастрюли с носиком и одной ручкой

Используются в лабораториях для подогрева и выпаривания жидкостей при помощи водяной бани, песочной бани или газовой горелки через сетку. Кастрюли покрыты глазурью за исключением верхней кромки стенок и внешней поверхности дна.

Артикул	Наименование	Номинальная вместимость, мл	Диаметр больший, мм	Высота, мм	Уп., шт.
1. ГОСТ 9147-80 (Россия)					
13000700	Кастрюля №1	100	75±2,0	40±2,0	15
13000701	Кастрюля №2	250	100±3,0	55±2,0	5
13000702	Кастрюля №3	500	120±3,0	70±2,0	2
2. Кастрюли, Китай					
13000703	Кастрюля 100 мл	100	80±2,0	45±2,0	10
13000704	Кастрюля 250 мл	250	108±3,0	60±2,0	5
13000705	Кастрюля 500 мл	500	132±3,0	70±2,0	2

Кружки с носиком

ГОСТ 9147-80

Применяются для различных химических работ: перемешивания, нагревания на водяной или песочной бане, на газовой горелке через сетку и т.д. Кружки покрыты глазурью за исключением наружной поверхности дна.

Артикул	Наименование	Номинальная вместимость, мл	Диаметр, мм	Высота, мм	Уп., шт.
13000500	Кружка № 1	250	65±3,0	115±5,0	5
13000501	Кружка № 2	500	85±3,0	137±7,0	2
13000502	Кружка № 3	1000	105±3,0	170±8,0	4
13000503	Кружка № 4	1500	120±5,0	195±10,0	2
13000504	Кружка № 5	2000	135±5,0	205±10,0	2

Произведено в России

**Лодочка зольности №2**

ГОСТ 9147-80

Применяется в лабораториях для прокаливания осадков, сжигания органических соединений при определении зольности и т. п. при температуре до 900°C. Производится из термостойкого фарфора.

Размер, мм - (50±2,0)×(36±2,0)×(12±1,0).

Вместимость, мл - до 12.

Устойчивость к термоудару - 230°C.

Глазурью не покрываются.

Упаковка 10 шт.

Артикул 12006103

Произведено в России



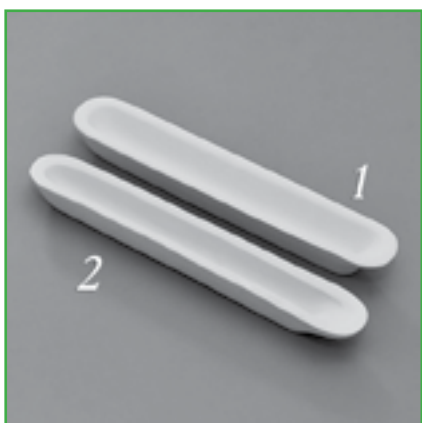

Лодочки для сжигания №2

ГОСТ 9147-80

Применяются в лабораториях для прокаливания осадков, сжигания органических соединений при определении зольности и т. п. при температуре до 900°C. Производятся из термостойкого фарфора. Размеры, мм - $(85 \pm 2,0) \times (15 \pm 2,0) \times (10 \pm 2,0)$. Устойчивость к термоудару - 230°C. Глазурью не покрываются. Упаковка 20 шт. (Россия); 1000 шт. (Китай).

Артикул:
13000900 — Россия (рис. 1);
13000901 — Китай (рис. 2)



Ложки

Используются для снятия осадков с фильтров и других рутинных процедур: набора вещества при взвешивании, растирании и т. п. Полностью покрыты глазурью. Упаковка 5 шт.

№ рис.	Артикул	Наименование	Длина, мм
ГОСТ 9147-80 (Россия)			
1	13000800	Ложка № 1	120±5,0
1	13000801	Ложка № 2	150±5,0
1	13000802	Ложка № 3	200±10,0
Китай			
2	13000804	Ложка-шпатель	140±10,0

Пестики

Применяются для измельчения и тщательного перемешивания веществ в ступках.

Покрываются глазурью за исключением выпуклой части.

Упаковка 5 шт.



№ рис.	Артикул	Наименование	Диаметр больший, мм	Диаметр меньший, мм	Длина, мм
1	13000205	Пест для ступки диам. 60 мм	15±3,0	8±3,0	64±4,0
2	13000206	Пест для ступки диам. 80 мм (аналог № 1)	25±3,0	15±3,0	90±5,0
3	13000207	Пест для ступки диам. 90 мм	28±3,0	15±3,0	110±5,0
4	13000208	Пест для ступки диам. 130 мм (аналог № 2)	35±3,0	18±3,0	140±6,0
5	13000209	Пест для ступки диам. 160 мм (аналог № 3)	42±3,0	20±3,0	170±6,0
6	13000202	Пест для ступки диам. 216 мм (аналог № 4)	48±3,0	22±3,0	200±6,0

Произведено в Китае

Стаканы

ГОСТ 9147-80

Применяются для различных химических работ: перемешивания, нагревания на водяной или песочной бане, на газовой горелке через сетку и т.д.

Покрываются глазурью за исключением верхней кромки стенок и внешней поверхности дна.



Артикул	Наименование	Номинальная вместимость, мл	Наружный диаметр дна, мм	Высота, мм	Уп., шт.
13000000	Стакан № 1	25	35±1,0	40±2,0	5
13000001	Стакан № 2	50	35±1,0	70±3,0	5
13000002	Стакан № 3	150	50±2,0	90±5,0	10
13000003	Стакан № 4	250	60±2,0	110±5,0	5
13000004	Стакан № 5	400	75±3,0	120±6,0	4
13000005	Стакан № 6	600	85±3,0	135±6,0	2
13000006	Стакан № 7	1000	100±5,0	170±10,0	5
13000007	Стакан № 8	2000	125±6,0	205±10,0	3
13000009	Стакан № 9	4000	175±7,0	220±10,0	1

Произведено в России



Ступки

ГОСТ 9147–80

Применяются в лабораториях для измельчения и тщательного перемешивания веществ пестиком. Для более эффективного растирания внутренняя поверхность ступки остается шероховатой и не покрывается глазурью. За исключением дна и части стенок наружная сторона ступки покрыта глазурью.

№ рис.	Артикул	Наименование	Вместимость, мл	Глубина, мм	Диаметр, мм	Высота, мм	Уп., шт.
1	13000102	Ступка № 3	135	40±2,0	90±4,0	45±3,0	10
2	13000103	Ступка № 4	250	45±2,0	110±4,0	50±3,0	5
3	13000104	Ступка № 5	620	60±3,0	140±4,0	70±3,0	2
4	13000105	Ступка № 6	1160	80±3,0	180±5,0	90±4,0	1

Произведено в России



Ступки с пестиком

Применяются в лабораториях для измельчения и тщательного перемешивания веществ. Для более эффективного растирания внутренняя поверхность ступки и широкая часть пестика остаются шероховатыми и не покрываются глазурью. За исключением дна и части стенок наружная поверхность ступки покрыта глазурью. Пестики покрыты глазурью за исключением выпуклой части.

Артикул	Наименование	Вместимость, мл (±5%)	Глубина, мм	Высота, мм	Уп., шт.
13000106	Ступка 60 мм	25	22±5,0	27±10,0	6
13000107	Ступка 80 мм	60	32±5,0	37±10,0	10
13000108	Ступка 90 мм	90	35±5,0	41±10,0	10
13000124	Ступка 100 мм	130	37±5,0	45±10,0	10
13000109	Ступка 130 мм	340	48±5,0	62±10,0	2
13000110	Ступка 160 мм	525	60±5,0	74±10,0	2
13000111	Ступка 216 мм	1630	76±5,0	90±10,0	1

Произведено в Китае

Тигли

Применяются в лабораториях для прокаливания осадков, сжигания органических соединений при определении зольности и т. п. Тигли покрыты глазурью за исключением верхней кромки стенок и внешней поверхности дна. Производятся из термостойкого фарфора. Устойчивость к термоудару - 230°C. Термостойкость глазури - 900°C.



Артикул	Наименование	Номинальная вместимость, мл	Диаметр больший, мм	Высота, мм	Уп., шт
<u>ГОСТ 9147-80 (Россия)</u>					
<u>1. Тигли высокие</u>					
13000303	Тигель № 1	3	20±1,0	25±2,0	20
13000305	Тигель № 2	8	25±1,0	32±2,0	10
13000306	Тигель № 3	18	35±2,0	43±2,0	10
13000309	Тигель № 4	35	45±2,0	55±3,0	5
13000311	Тигель № 5	90	55±3,0	70±3,0	4
<u>2. Тигли низкие</u>					
13000302	Тигель № 1	2	20±1,0	15±1,0	10
13000304	Тигель № 2	5	25±1,0	19±1,0	10
13000312	Тигель № 6	135	75±3,0	58±2,0	2
<u>Китай</u>					
<u>3. Тигли высокие</u>					
13000318	Тигель 25 мл	25	38±3,0	38±3,0	10
13000319	Тигель 50 мл	50	43±3,0	58±3,0	5
<u>4. Тигли низкие</u>					
13000320	Тигель 5 мл	5	25±3,0	21±3,0	10
13000321	Тигель 10 мл	10	30±3,0	20±3,0	10
13000322	Тигель 25 мл	25	47±3,0	27±3,0	10
13000334	Тигель 25 мл с крышкой	25	47±3,0	27±3,0	5
13000323	Тигель 50 мл	50	53±3,0	46±3,0	5
13000335	Тигель 50 мл с крышкой	50	59±3,0	40±3,0	5
13000324	Тигель 100 мл	100	63±3,0	57±3,0	4

102

Крышки к тиглям

Применяются для накрывания тиглей при прокаливании во избежание распыления и потерь вещества. Покрыты глазурью за исключением кромки бортика. Производятся из термостойкого фарфора. Устойчивость к термоудару - 230°C. Термостойкость глазури - 900°C. Упаковка 10 шт.



Артикул	Наименование	Диаметр, мм	Высота, мм
<u>1. Крышки, Китай</u>			
13000326	Крышка к тиглю низ. 25 мл	40±3,0	21±3,0
13000327	Крышка к тиглю низ. 50 мл	53±3,0	25±3,0
13000328	Крышка к тиглю выс. 25 мл	38±3,0	21±3,0
13000329	Крышка к тиглю выс. 50 мл	43±3,0	25±3,0
<u>2. ГОСТ 9147-80 (Россия)</u>			
13000300	Крышка к тиглям № 3	38±1,0	18±1,0
13000300	Крышка к тиглям № 4	48±1,0	18±1,0
13000301	Крышка к тиглям № 5	59±1,0	21±1,0



Чаши для выпаривания

Применяются для выпаривания жидкостей и высушивания остатка. Внутренняя часть чаш покрыта глазурью.

Устойчивость к термоудару - 230°C.

Термостойкость глазури - 900°C.

Артикул	Наименование	Номинальная вместимость, мл	Диаметр большой, мм	Высота, мм	Уп., шт.
13000407	Чаша 35 мл	35	60±2,0	25±1,0	10
13000408	Чаша 50 мл	50	70±2,0	28±1,0	5
13000409	Чаша 100 мл	100	90±3,0	35±1,0	5
13000410	Чаша 250 мл	250	118±3,0	48±2,0	10
13000411	Чаша 400 мл	400	150±4,0	58±2,0	5
13000412	Чаша 750 мл	750	180±5,0	62±3,0	5

Произведено в Китае



Шпатели

Применяются для переноса вещества при взвешивании, для снятия осадков с фильтров, растирания и т. п.

Полностью покрыты глазурью.

Упаковка 5 шт.

Артикул	Наименование	Длина, мм	l, мм	l1, мм	b, мм	b1, мм
<u>1. Шпатели, Китай</u>						
12006715	Шпатель 120 мм	120±5,0	20±1,0	25±1,0	15±1,0	20±1,0
12006716	Шпатель 150 мм	150±5,0	30±1,0	35±1,0	25±1,0	30±1,0
<u>2. ГОСТ 9147-80 (Россия)</u>						
12006709	Шпатель № 1	120±5,0	20±1,0	25±1,0	15±1,0	20±1,0
12006706	Шпатель № 2	150±5,0	30±1,0	35±1,0	25±1,0	30±1,0
12006710	Шпатель № 3	200±10,0	40±1,0	45±1,0	35±1,0	40±1,0

Прочие изделия





Баллоны для отбора газов

Материал - латекс.
Рабочее давление - 1 бар.
Индивидуальная упаковка.

Артикул	Вместимость, л	Диаметр, мм
12009139	1,0	130
12009067	1,5	150
12009025	2,0	150
12009068	4,0	200
12009224	5,0	230
12009069	8,0	250

Производитель: Kartell, Италия



Бумага

1. Бумага-крафт

ТУ 5434-013-00279054-2012

Предназначена для упаковки непищевых продуктов с влажностью не более 15%, а также для изготовления пакетов и мешков.

Размер, см - $(100 \pm 1,0) \times (106 \pm 1,0)$.

Плотность, г/м² - $78 \pm 4,0$.

Упаковка - $5 \pm 0,05$ кг (листов - 58 ± 2 шт.).

Артикул 12002102

Производитель: ПАО «БФ «Коммунар», Россия

2. Бумага фильтровальная, средней фильтрации (в листах)

ГОСТ 12026-76

Разработана для фильтрации растворов.

Может применяться как сорбирующий материал. Плотность, г/м² - $75 \pm 4,0$.

Артикул:

12001002 — размер $200 \times 200 \pm 5,0$ мм; уп. - $1 \pm 0,05$ кг (листов - 325 ± 5 шт.)

12001006 — размер $1000 \times 1000 \pm 10,0$ мм; уп. - $5 \pm 0,05$ кг (листов - 60 ± 5 шт.)

Производитель: ОАО «МЦБК», Россия

3. Пергамент листовой марки «Б»

ГОСТ 1341-97

Размеры, см - $(42 \pm 5,0) \times (70 \pm 5,0)$.

Плотность, г/м² - $56 \pm 2,0$.

Упаковка - $7 \pm 0,05$ кг (листов - 425 ± 5 шт.).

Артикул 12007001

Производитель: ПАО «Троицкая бумажная фабрика», Россия

Груши резиновые

**1. Груша универсальная для пипеток**

Изготовлена из синтетического каучука с силиконовой насадкой.
 Размер, мм - $(41 \pm 0,5) \times (115 \pm 0,5)$. Диаметр отверстия в силиконовой насадке для пипеток, мм - $12 \pm 0,5$. Объем всасываемой жидкости - до 30 мл.

Артикул 12011303

Производитель: Kartell, Италия

2. Груша с тремя клапанами и переходником для пипеток

Изготовлена из синтетического каучука. Размер, мм - $(53 \pm 0,5) \times (134 \pm 0,5)$.
 Размер переходника, мм - $(19 \pm 0,5) \times (22 \pm 0,5)$. Диаметр отверстия, мм - $10 \pm 0,5$.
 Диаметр отверстий клапанов, мм: А - $(4,5 \pm 0,5)$; Е - $(5,0 \pm 0,5)$; S - $(7,0 \pm 0,5)$.
 Назначение клапанов: А - для спуска воздуха; Е - для спуска жидкости; S - для забора жидкости.
 Груша используется с пипетками объемом до 20 мл. Переходник позволяет использовать грушу с пипетками объемом больше 20 мл. Объем всасываемой жидкости - 30 мл.
 Совместимые пипетки: арт. 10006804 - 10006808; 10001701 - 10001712.

Артикул 12011302

Производитель: Kartell, Италия

3. Груша для пипеток-капельниц

Предназначена для капельниц Страшейна (арт. 12001810, 12001811, 12001812, 12001806, 12001807, 12001808). Длина, мм - $4,5 \pm 0,5$. Диаметр отверстия, мм - $1,5 \pm 0,1$.

Артикул 12011342

Произведено в Китае

4. Груша с тремя клапанами для пипеток

Изготовлена из синтетического каучука. Размер, мм - $(54 \pm 1,0) \times (136 \pm 1,0)$.
 Диаметр отверстий клапанов, мм: А - $(5 \pm 0,5)$; Е - $(5,5 \pm 0,5)$; S - $(6 \pm 0,5)$.
 Назначение клапанов: А - для спуска воздуха; Е - для спуска жидкости; S - для забора жидкости. Объем всасываемой жидкости - до 45 мл.
 Совместимые пипетки: арт. 10006804 - 10006808; 10001701 - 10001712.

Артикул 12011343

Произведено в Китае

5. Груша с двумя клапанами для создания разрежения

Изготовлена из синтетического каучука. Размер, мм - $(46 \pm 0,5) \times (495 \pm 1,0)$.
 Длина трубки, мм - $400 \pm 1,0$. Диаметры, мм: внешний - $8 \pm 0,5$; внутренний - $5 \pm 0,5$.
 Предназначена для создания разрежения.

Артикул 12011340

Производитель: Kartell, Италия

6. Груша с клапаном и трубкой

Изготовлена из синтетического каучука. Размер, мм - $(46 \pm 0,5) \times (385 \pm 1,0)$.
 Длина трубки, мм - $300 \pm 1,0$. Диаметры, мм: внешний - $7 \pm 0,5$; внутренний - $5 \pm 0,5$.
 Предназначена для заполнения бюреток Пеллета или испарителей.

Артикул 12011341

Производитель: Kartell, Италия



Ерши лабораторные

Предназначены для мытья лабораторной посуды. Ручка выполнена из проволоки или полипропилена. Волокна изготовлены из полиамидной лески или свиной щетины. Упаковка 10 шт.

Артикул	Наименование	Общая длина, мм	Длина рабочей части, мм	Диаметр рабочей части, мм	Щетина
1. Производитель: ООО «ОВЕСТ», Россия ТУ 9677-004-11976371-03					
12001501	Ерш бутылочный (тип Б-1)	не более 350	не более 100	не более 60	пластмассовая (леска полиамидная)
12001503	Ерш пробирочный (тип А-1)	не более 280	не более 100	не более 25	пластмассовая (леска полиамидная)
12001509	Ерш пробирочный (тип А-1)	не более 280	не более 100	не более 35	натуральная (свиная)
2. Производитель: ООО «Великоустюгская кисте-щеточная фабрика», Россия ТУ 9677-008-00304177-2000					
12001504	Ерш пробирочный	310±10,0	120±5,0	35±3,0	натуральная (свиная)
12001502	Ерш для флаконов	190±10,0	80±5,0	25±2,0	натуральная (свиная)
3. Произведено в Китае					
12001500	Ерш для пипеток и бюреток	610±10,0	120±5,0	5,5±2,0	пластмассовая (нейлон)



Зажимы

1. Зажим для трубок пружинящий «Мора»

Предназначен для пережатия эластичных трубок диаметром до 25 мм. Общая длина, мм - 75. Изготовлен из углеродистой стали, покрытой никелем. Упаковка 20 шт.

Артикул 12001602

Производитель: ОАО «Можайский МИЗ», Россия

2. Зажим-держатель пробирочный

Предназначен для удержания пробирок диаметром от 5 до 21 мм. Общая длина, мм - 180±2,0. Длина рабочей части, мм - 88±2,0. Изготовлен из легированной стали 65Г по ГОСТ 14959-79. Материал ручки - полипропилен. Упаковка 10 шт.

Артикул 12001605

Производитель: ОАО «Физприбор», Россия

3. Зажим винтовой (Гофмана)

Предназначен для пережатия эластичных трубок диаметром до 10 мм. Изготовлен из углеродистой стали, покрытой никелем. Размеры, мм - 23×10×15. Упаковка 10 шт.

Артикул 12001601

Поставщик: ЗАО «Группа медицинских компаний «Киль», Россия

Vitrograf (маркер по стеклу)

ТУ 6-15-02-317-92

Разработан для нанесения временной водостойкой маркировки на поверхности из стекла, фарфора, пластмассы и др.

Размеры, мм - $(63 \pm 2,0) \times (8 \pm 1,0)$.

Упаковка 50 шт.

Артикул:

12002006 — синий цвет;

12002007 — красный цвет

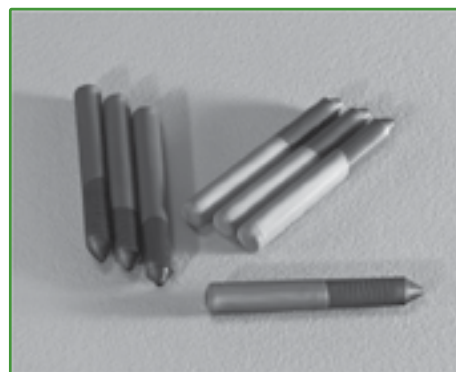

Контейнер (ящик) защитный

Предназначен для безопасной переноски пробирок или контейнеров для взятия проб. Имеет силиконовый уплотнительный вкладыш и 4 зажима по краям. На корпусе нанесен знак биологической опасности.

Размеры, мм - $330 \times 175 \times 180 \pm 5,0$.

Изготовлен из поликарбоната.

Штативы, пробирки и контейнера заказываются дополнительно.

Артикул 12004515

Производитель: Kartell, Италия



108

Крафт-пакеты

Изготовлены из крафт-бумаги, клееные. Используются как упаковочный материал для стерилизации изделий медицинского назначения из любого материала (металла, стекла, резины, латекса, текстиля и т. д.) согласно нормам СанПин для данного вида изделия. Упаковка 100 шт.

Артикул:

12002212 — 7×10 см;

12002214 — 8×12 см;

12002213 — 7×20 см;

12002215 — 9×30 см;

12002203 — 11×20 см;

12002202 — 11×14 см;

12002201 — 10×25 см;

12002204 — 15×25 см;

12002205 — 17×30 см;

12002206 — 22×25 см;

12002208 — 25×36 см;

12002209 — 28×40 см;

12002207 — 23×40 см;

12002210 — 32×42 см;

12002211 — 40×40 см





Ложка для сжигания

Предназначена для нагревания и сжигания различных веществ.
 Длина ручки, мм - 300. Диаметр ложки, мм - 24.
 Вместимость, мл - не менее 1.
 Изготовлена из нержавеющей стали.

Артикул 12007887

Произведено в Китае

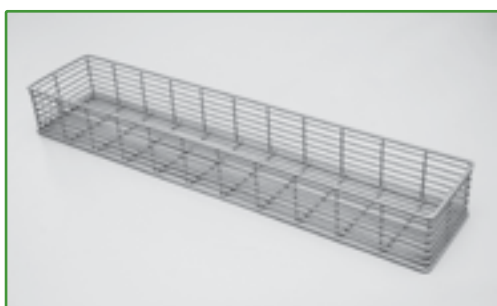

Лоток для дезинфекции пипеток

Предназначен для химической дезинфекции мерных пипеток согласно нормам СанПин.
 Изготовлен из нержавеющей стали, с покрытием из эпоксидной смолы. Устойчив к коррозии.
 Выдерживает автоклавирование.
 Размер, мм - 502x105x54.
 Упаковка 1 шт.

Артикул 12002639

Произведено в Китае

109



Лотки медицинские металлические

ТУ 9451-002-70373441-2005
 РУ № ФСР 2010/07887 от 27.05.2010 г.

Предназначены для размещения в них инструментов и других изделий медицинского назначения при проведении различных процедур (мойки, дезинфекции, предстерилизационной обработки, стерилизации и др.).
 Изготовлены из нержавеющей стали типа 12Х18Н10Т или 08Х18 по ГОСТ 5632.

1. Лотки прямоугольные

Артикул	Наименование	Размеры, мм	Вместимость, мм
12002614	ЛМПу-200	200x150x25	500
12002602	ЛМПу-260	260x180x30	1000
12002604	ЛМПу-300	300x220x30	1500
12002634	ЛМПу-400	400x300x40	3000

2. Лотки почкообразные

Артикул	Наименование	Размеры, мм	Вместимость, мм
12002616	ЛМПч-200	200x120x30	300
12002617	ЛМПч-260	260x160x32	500

Производитель: ООО «ПП Ока-Медик», Россия

Магниты с кольцевым утолщением для магнитной мешалки

Магниты с покрытием из политетрафторэтилена, устойчивы к высоким температурам (до +190°C), действию кислот и щелочей. Упаковка 10 шт.

Артикул:

12011332 — 6,5×20,5 мм (рис. 1);

12011307 — 6×25 мм (рис. 2);

12011333 — 6×30 мм (рис. 3);

12011334 — 7,5×50,5 мм (рис. 4)

Производитель: Kartell, Италия

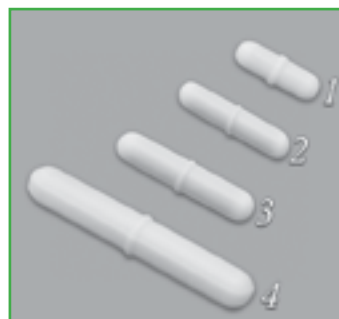

Парафильм (изделие для укупорки и герметизации)

РУ № ФСЗ 2011/09223 от 19.03.2012 г.

Парафинизированная пленка подходит для любых емкостей (контейнеры, колбы, пробирки и т.д.).

Состоит из полиолефинов и парафиновых восков.

Может растягиваться до 200% и закрывать углы и неровные поверхности. Не соержит латекс и пластификаторы. На протяжении 48 часов пленка устойчива к воздействию многих полярных реактивов: растворы солей, неорганические кислоты и щелочные растворы. По истечении 48 часов пленка может стать хрупкой.

Упаковка 1 рулон.

Артикул:

12002751 — 50 мм x 75 м (рис. 1);

12002750 — 100 мм x 38 м (рис. 2)

Производитель: Nuova Aptaca, Италия



Парафин-парапласт «Normal»

РУ № ФСЗ 2011/09223 от 19.03.2012 г.

Представляет собой среду для заливки образцов биологических тканей: смесь высокоочищенного парафина с комплексом пластиковых полимеров. Обладает высокой скоростью пенетрации в ткани и позволяет делать очень тонкие срезы до 4 мкм без возникновения трещин и разрывов. Выпускается в форме гранул, которые быстро плавятся при температуре 56°C. Парапласт дважды профильтрован, что исключает необходимость в дальнейшей фильтрации перед использованием.

Упаковка 1 кг.

Артикул 14005605

Производитель: Nuova Aptaca, Италия

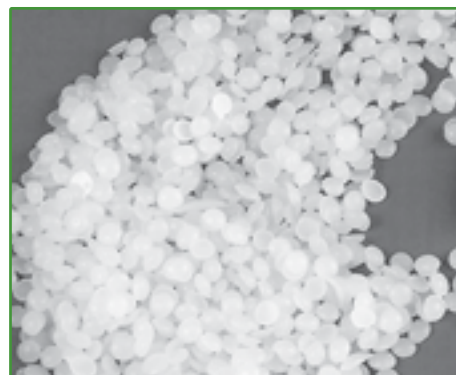



Петли microbiологические (изделия медицинские для взятия проб на бактериологические исследования “Бактер”, в комплектах и в отдельных упаковках)

ТУ 9437-001-82867591-2010
 РУ № ФСР 2011/12125 от 13.10.2011 г.

Петли microbiологические нихромовые некалиброванные

Предназначены для посева колоний микроорганизмов и отбора засеваемого материала. Имеют достаточную упругость для манипуляций по агару. Диаметр проволоки, мм - 0,5; длина проволоки, мм - 90. Внутренний диаметр петель, мм - 0 (игла), 1, 2, 3, 4 и 5 (в соответствии с номером).

Артикул	Наименование	Уп., шт.
1. Петли без держателя		
12007325	Петля № 0	10
12007302	Петля № 1	5
12007304	Петля № 2	5
12007307	Петля № 3	5
12007323	Петля № 4	5
12007309	Петля № 5	5
12007300	Набор петель (№ 0—5)	6 петель
2. Петли с держателем из алюминиевого сплава		
12007314	Петля № 1	2
12007315	Петля № 2	2
12007316	Петля № 3	2
12007317	Петля № 4	2
12007318	Петля № 5	2

Производитель: ООО «БАКТЕР», Россия

3. Петледержатель для microbiологических петель цанговый с пластмассовой ручкой

Предназначен для закрепления и смены microbiологических петель с толщиной проволоки до 1 мм. Длина, мм - 200±5,0. Зажим петли происходит посредством цанги. Материалы: петледержателя - нержавеющая сталь; ручки - пластик.

Артикул 12007338

Произведено в Китае

Петли ректальные (изделия медицинские для взятия проб на бактериологические исследования “Бактер”, в комплектах и в отдельных упаковках)

ТУ 9437-001-82867591-2010
 РУ № ФСР 2011/12125 от 13.10.2011 г.

Предназначены для отбора образца содержимого прямой кишки при диагностических исследованиях. Диаметр проволоки, мм - 3,5-4,0. Длина - до 210 мм. Изготовлены из алюминиевого сплава. Нестерильные. Упакованы по 5 шт. в пакеты с индикаторами для паровой стерилизации.

Артикул:

12007326 — петля изогнутая (рис. 1);

12007333 — петля крученая (рис. 2);

12007331 — петля прямая (рис. 3)

Производитель: ООО «БАКТЕР», Россия



Пробки

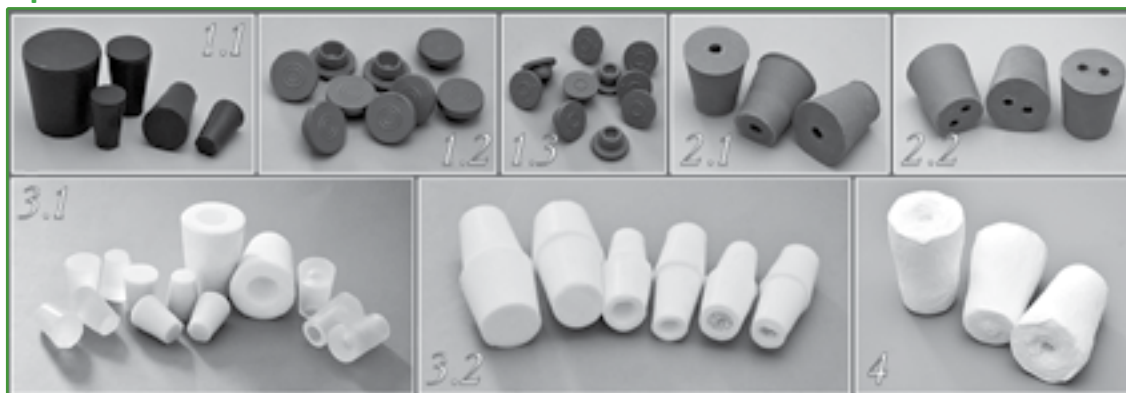

1. Пробки резиновые

Артикул	Наименование	Меньший диаметр, мм	Большой диаметр, мм	Высота, мм	Приблизительное количество в 1 кг
<u>1.1 Производитель: ООО «Объединение Альфапластик», Россия</u> <u>Пробки конусные резиновые ТУ 38.1051835-88</u> <u>Изготовлены из резиновой смеси марки 23-6-3</u>					
12002951	Пробка резиновая № 5	3	7	13	2500 шт.
12002918	Пробка резиновая № 7,5	5	10	16	890 шт.
12002952	Пробка резиновая № 10	8	13	21	405 шт.
12002908	Пробка резиновая № 12,5	10	15	24	230 шт.
12002909	Пробка резиновая № 14,5	12	17	26	150 шт.
12002910	Пробка резиновая № 16	14	20	32	99 шт.
12002911	Пробка резиновая № 19	17	22	30	72 шт.
12002912	Пробка резиновая № 21,5	19	25	31	60 шт.
12002929	Пробка резиновая № 24	22	28	35	39 шт.
12002913	Пробка резиновая № 29	27	34	36	27 шт.
12002914	Пробка резиновая № 34,5	31	38	36	21 шт.
12002915	Пробка резиновая № 40	37	45	40	13 шт.
12002916	Пробка резиновая № 45	40	50	50	9 шт.
12002917	Пробка резиновая № 50	45	58	60	6 шт.
12002948	Пробка резиновая № 60	54	66	61	4 шт.
12002984	Пробка резиновая № 85	76	92	72	1 шт.
12002905	Пробка резиновая № 100	91	108	85	1 шт.
<u>1.2 Пробки резиновые для укупоривания стеклянных флаконов, банок и бутылок с инъекционными и инфузионными лекарственными средствами</u> <u>ПР-ОЗРИ ТУ 9467-003-05769082-99 РУ № ФСР 2010/07672 от 11.01.2016 г.</u> <u>Изготовлены из резиновой смеси на основе бутилкаучука типа 52-599/1</u>					
12002949	Пробка тип 1-1, для пенициллиновых флаконов (арт. 12006005, 12006003), резиновая	13	19	8	2000 шт. (пакет)
12002950	Пробка тип 6, для инсулиновых флаконов, резиновая	12,5	7,5	7	1000 шт. (пакет)
<u>Производитель: ООО «Киевгума», Украина</u> <u>1.3 Пробки резиновые медицинские ТУ У 25.1-00152253-037-2004 РУ № ФСЗ 2008/01230 от 17.03.2008 г.</u> <u>Изготовлены из резиновой смеси на основе бутилкаучука типа 52-369/1</u>					
12002907	Пробка к СОЭ-метру (арт. 12005403, 21000802), резиновая	8	13	7	100 шт. (пакет)

2. Пробки резиновые конические с отверстиями

Артикул	Высота, мм	Большой диаметр, мм	Меньший диаметр, мм	Уп., шт.
2.1 Пробки конические с одним отверстием				
12009328	18	12	9	25
12009043	18	13	10	25
12009335	20	16	12	25
12009321	22	18	13	25
12009338	24	20	14	25
12009330	26	23	16	25
12009332	28	26	19	25
12009337	29	30	21	25
12009336	34	32	25	25
12009066	37	37	28	5
12009137	41	42	32	5
12009422	45	45	34	5
12009331	50	48	37	5
12009379	53	54	41	5
12009339	60	60	43	5
2.2 Пробки конические с двумя отверстиями				
12009322	24	20	14	25
12009341	26	23	16	25
12009342	28	26	19	25
12009343	29	30	21	25
12009056	34	32	25	25
12009333	37	37	28	5
12009334	41	42	32	5
12009323	45	45	34	5
12009344	50	48	37	5
12009345	53	54	41	5
12009346	60	60	43	5

Производитель: Kartell, Италия

3. Пробки силиконовые: конусные; двухконусные (изделия медицинские для взятия проб на бактериологические исследования "Бактер", в комплектах и в отдельных упаковках)

ТУ 9437-001-82867591-2010

ПУ № ФСП 2011/12125 от 13.10.2011 г.

Пробки белого цвета - с наполнителем, натурального цвета - без наполнителя
изготовлены из силикона марки 1402.

Артикул	Наименование	Меньший диам., мм	Большой диам., мм	Высота, мм	Уп. шт.
3.1 Пробки силиконовые конусные					
12002983	Пробка силиконовая 12 мм, без канала, натур. цвет	11	15	21	200
12002955	Пробка силиконовая 12 мм, без канала, белая	11	15	21	100
12002970	Пробка силиконовая 14 мм, с каналом, натур. цвет	12	16	24	200
12002956	Пробка силиконовая 14 мм, без канала, белая	12	16	24	100
12002945	Пробка силиконовая 19 мм, без канала, белая	16	20	22	100
12002981	Пробка силиконовая 19 мм, с каналом и жгутом, белая	16	20	22	100
12002937	Пробка силиконовая 24 мм, без канала, белая	20,5	28	39,5	100
12003090	Пробка силиконовая 24 мм, с каналом, белая	20,5	28	39,5	100
3.2 Пробки силиконовые двухконусные					
12002982	Пробка силиконовая 14,5 мм, без канала, белая	11/13	17	44	200
12002919	Пробка силиконовая 14,5 мм, с каналом, белая	11/13	17	44	200
12002979	Пробка силиконовая 14,5 мм, с каналом, натур. цвет	11/13	17	44	200
12002976	Пробка силиконовая 14,5 мм, с каналом и жгутом, белая	11/13	17	44	200
12002980	Пробка силиконовая 19,5 мм, с каналом, белая	15/17	22	49	200

Производитель: ООО «БАКТЕР», Россия

4. Пробки из прессованной целлюлозы (изделия медицинские для лабораторных исследований)

РУ № ФСЗ 2010/07305 от 19.03.2012 г.

Используются в микробиологии, вирусологии и биотехнологии при стерилизации питательных сред.

Артикул	Наименование	Нижний - средний диаметр, мм	Уп., шт.
12002963	Пробка целлюлозная № 8 P	7,5-10,5	100
12002996	Пробка целлюлозная № 9	10,5-11,5	100
12002974	Пробка целлюлозная № 10	9,5-11,5	100
12002986	Пробка целлюлозная № 11	12,0-14,5	100
12002989	Пробка целлюлозная № 12	11,5-13,5	100
12002990	Пробка целлюлозная № 12,5	10,5-12,5	100
12002943	Пробка целлюлозная № 13	12,5-14,5	100
12002975	Пробка целлюлозная № 13,5 P	13,5-14,5	100
12002941	Пробка целлюлозная № 14	13,0-14,5	100
12002944	Пробка целлюлозная № 14,5	14,0-16,0	100
12002964	Пробка целлюлозная № 15	13,5-15,5	100
12002957	Пробка целлюлозная № 15 P	14,0-16,5	100
12002967	Пробка целлюлозная № 16	16,5-18,0	100
12002973	Пробка целлюлозная № 18 P	17,5-19,5	100
12002968	Пробка целлюлозная № 19	19,0-22,0	100
12002958	Пробка целлюлозная № 20 P	19,0-22,5	100
12002972	Пробка целлюлозная № 22 L	22,0-24,0	100
12002969	Пробка целлюлозная № 23,5 P	25,0-27,0	100
12002988	Пробка целлюлозная № 26	26,0-27,0	100
12002965	Пробка целлюлозная № 29	29,5-31,0	100
12002998	Пробка целлюлозная № 32	32,5-35,0	100
12002991	Пробка целлюлозная № 34	33,5-36,5	50
12002977	Пробка целлюлозная № 36	35,5-39,5	100
12002978	Пробка целлюлозная № 38	40,0-43,5	100

Производитель: Heinz Herenz Medizinalbedarf GmbH, Германия

4. Пробки из прессованной целлюлозы (изделие медицинское вспомогательное для отбора и обработки биологических проб для лабораторных исследований (изделие для укупорки и герметизации))

РУ № ФСЗ 2011/09223 от 19.03.2012 г.

Артикул	Наименование Нижний - средний диаметр, мм	Длина, мм	Уп., шт.
12002740	Пробка целлюлозная 9,5-11,5 мм	32	1000
12002741	Пробка целлюлозная 10,5-12,5 мм	27	1000
12002742	Пробка целлюлозная 12-14,5 мм	39,5	1000
12002743	Пробка целлюлозная 13,5-15,5 мм	39	500
12002744	Пробка целлюлозная 13-16 мм	34	1000
12002745	Пробка целлюлозная 14-16 мм	36	1000
12002746	Пробка целлюлозная 17,5-21,5 мм	44,5	100
12002747	Пробка целлюлозная 20,5-22 мм	42	400
12002748	Пробка целлюлозная 25-27 мм	40,5	100
12002749	Пробка целлюлозная 29,5-31 мм	63	50

Производитель: Nuova Aptaca, Италия



Прихватка для горячих предметов

Предназначена для работы с горячими предметами с температурой до +260°C и холодными до -55°C. Внутренняя поверхность прихватки рельефная (рис. 1). Изготовлена из синтетического каучука. Размер, мм - 96×185. Индивидуальная упаковка.

Артикул 12009019

Производитель: Kartell, Италия



Спринцовки

Тип А - с мягким цельным хоботком. Тип Б - с твердым съемным полиэтиленовым наконечником .

Индивидуальная упаковка.

Артикул	Наименование	Материал	Объем до, мл
Производитель: Филиал «Орловский завод резиновых изделий ОАО «Объединение Альфапластик», Россия ТУ 9398-005-05769082-2003 РУ № ФСР 2012/13200 от 31.12.2015 г. Изготовлены из резиновой смеси на основе натурального каучука			
12003212	Спринцовка № 0, тип А	резина	6,0
12003213	Спринцовка № 1, тип А	резина	30,0
12003214	Спринцовка № 1, тип Б	резина	30,0
12003215	Спринцовка № 3, тип А	резина	90,0
Производитель: ООО «Альберт-Киевгума Лтд», Украина ТУ У 25.2-25274980.002-2002 РУ № ФСЗ 2008/02139 от 12.12.2014 г. Изготовлены из пластизоля ПВХ марки U86032252			
12003201	Спринцовка № 0, тип А	пластизоль	10±3,0
12003202	Спринцовка № 0, тип Б	пластизоль	10±3,0
12003205	Спринцовка № 1, тип А	пластизоль	35±10,0
12003207	Спринцовка № 1, тип Б	пластизоль	35±10,0
12003209	Спринцовка № 3, тип А	пластизоль	90±20,0
12003211	Спринцовка № 6, тип А	пластизоль	210±30,0

115



Скарификатор-копье для прокалывания кожи пальца, одноразовый, стерильный “МЕДИКОН ЛТД”

ТУ 9432-002-18131435-2002
 РУ № ФСР 2007/01408 от 25.01.2017 г.

Предназначен для прокалывания кожи пальца при заборе капиллярной крови.

Длина копья, мм - 3,0±0,5. Общая длина, мм - 30±1,0. Толщина, мм - 1,0.

Артикул:

12003001 — боковое копье, уп. 2000 шт. (рис. 1);

12003002 — центральное копье, уп. 1000 шт. (рис. 2)

Производитель: ЗАО «МЕДИКОН ЛТД», Россия

Тампон-зонды стерильные и нестерильные



Предназначены для взятия и сохранения жизнеспособности образцов микроорганизмов и безопасной транспортировки в лабораторию для проведения анализа.

№ п/п	Артикул	Наименование	Длина, мм	Диаметр аппликатора, мм	Диаметр головки, мм	Уп./шт. в кор.
Производитель: Ningbo Greetmed Medical Instruments Co., Ltd., Китай РУ № ФСЗ 2012/11857 от 28.03.2012 г.						
Тампон-зонды полимерные						
1	18000732	Тампон-зонд полимерный стерильный с хлопковым наконечником	150	2,5	5,0	инд./100
2	18000728	Тампон-зонд полимерный нестерильный с хлопковым наконечником	150	2,5	5,0	100
1	18000735	Тампон-зонд полимерный стерильный с вискозным наконечником	150	2,5	5,0	инд./100
2	18000736	Тампон-зонд полимерный нестерильный с вискозным наконечником	150	2,5	5,0	100
Пробирки полимерные с наполнителем						
3	18000731	Пробирка полимерная с наполнителем (зондом с хлопковым наконечником) (дерево+хлопок)	150	2,2	5,0	инд./100
3	18000734	Пробирка полимерная с наполнителем (зондом с хлопковым наконечником) (пластик+хлопок)	150	2,5	5,0	инд./100
4	18000765	Пробирка полимерная с наполнителем (зондом с вискозным наконечником) (нержавеющая сталь+вискоза)	130	1,0	2,0	100
3	18000733	Пробирка полимерная с наполнителем (зондом с вискозным наконечником) (дерево+вискоза)	150	2,2	5,0	инд./100
3	18000729	Пробирка полимерная с наполнителем (зондом с вискозным наконечником) (пластик+вискоза)	150	2,5	5,0	инд./100
4	18000792	Пробирка полимерная с наполнителем (зондом с вискозным наконечником) (пластик+вискоза)	150	2,5	5,0	20/200
Производитель: Nuova Aptaca, Италия РУ № ФСЗ 2011/09223 от 19.03.2012 г.						
Зонд-тампон для отбора, транспортировки и хранения биологических проб						
1	18000739	Зонд-тампон полимерный стерильный с вискозным наконечником	150	2,5	5,5	инд./100
2	18000757	Зонд-тампон полимерный нестерильный с вискозным наконечником	150	2,5	5,5	100
1	18000756	Зонд-тампон деревянный стерильный с хлопковым наконечником	150	2,2	5,0	инд./100
2	18000755	Зонд-тампон деревянный нестерильный с хлопковым наконечником	150	2,2	5,0	100
1	18000760	Зонд-тампон алюминиевый стерильный с вискозным наконечником	147	0,9	2,2	инд./1000
Зонд-тампон для отбора, транспортировки и хранения биологических проб в пробирке						
3	18000758	Зонд-тампон полимерный стерильный с вискозным наконечником	145	2,0	4,5	инд./150
3	18000759	Зонд-тампон деревянный стерильный с хлопковым наконечником	145	2,0	4,5	инд./150



Зонд-тампоны с транспортными средами и пробирки полимерные с наполнителями

ПУ № ФСЗ 2012/11857 от 28.03.2012 г. (Ningbo Greetmed)
ПУ № ФСЗ 2011/09223 от 19.03.2012 г. (Nuova Aptaca)

Предназначены для отбора, транспортировки и хранения микробиологических проб. Упакованы в ударопрочную полипропиленовую пробирку (12x150 мм), снабженную этикеткой для маркировки.

Хранить при температуре от +5°C до +25°C.

1. С транспортной средой Stuart

Среда Стюарта представляет собой полужидкий бедный питательными веществами субстрат и предназначена для транспортировки широкого спектра микроорганизмов, таких как: *Neisseria gonorrhoeae*, *Haemophilus influenzae*, *Salmonella* sp., *Shigella* sp. и др. Бактериальные культуры гарантированно сохраняют жизнеспособность до 48 часов при температуре 15–20°C.

Артикул:

18000751 — Зонд-тампон с пробиркой с транспортной средой (Nuova Aptaca);

18000742 — Пробирка полимерная с наполнителями (зондом и транспортной средой), Ningbo Greetmed

2. С транспортной средой Stuart + уголь

Предназначен для отбора и транспортировки широкого спектра микроорганизмов. Уголь поглощает токсичные для бактерий вещества.

Артикул:

18000749 — Зонд-тампон с пробиркой с транспортной средой (Nuova Aptaca);

18000744 — Пробирка полимерная с наполнителями (зондом и транспортной средой), Ningbo Greetmed

3. С транспортной средой Cary Blair

Транспортная среда Кери Блейр представляет собой модификацию базовой транспортной среды Стюарта, предназначенную специально для транспортировки фекальных и ректальных проб, содержащих *Salmonella* spp., *Shigella* spp., *Vibrio* spp., *Campylobacter* spp., *Pseudomonas* spp., *Escherichia coli* и другие микроорганизмы. Данная среда является стандартной для транспортировки анаэробов. Бактериальные культуры гарантированно сохраняют жизнеспособность до 48 часов при температуре 15–22°C.

Артикул:

18000746 — Зонд-тампон с пробиркой с транспортной средой (Nuova Aptaca);

18000741 — Пробирка полимерная с наполнителями (зондом и транспортной средой), Ningbo Greetmed

4. С транспортной средой Amies

Транспортная среда Эймса представляет собой очередную модификацию базовой транспортной среды Стюарта. Эта среда способна до 48 часов поддерживать микроорганизмы, такие как: *E.coli*, *K.pneumoniae*, *Haemophilus influenzae*, *Neisseria gonorrhoeae*, *Streptococcus pneumoniae* и др., однако наилучшие результаты дает культивирование в течение первых 24 часов.

Артикул:

18000745 — Зонд-тампон с пробиркой с транспортной средой (Nuova Aptaca);

18000740 — Пробирка полимерная с наполнителями (зондом и транспортной средой), Ningbo Greetmed

5. С транспортной средой Amies + уголь

Предназначен для отбора и транспортировки широкого спектра микроорганизмов. Уголь поглощает токсичные для бактерий вещества.

Артикул:

18000747 — Зонд-тампон с пробиркой с транспортной средой (Nuova Aptaca);

18000743 — Пробирка полимерная с наполнителями (зондом и транспортной средой), Ningbo Greetmed

Термометры



№ п/п	Артикул/ Наименование	Характеристики
1	12004006/ термометр водный "Лодочка" (ТВ-2)	ТУ 4321-034-47651458-2009 Предназначен для измерения температуры воды. Диапазон измерения, °С - от 0 до +50. Цена деления шкалы, °С - 1. Термометрическая жидкость - метилкарбитол. Индивидуальная упаковка.
2	12004018/ термометр наружный (ТСН-24)	ТУ 4321-034-47651458-2009 Уличный термометр жидкостного типа. С двумя клейевыми держателями. Укрупненные цифры шкалы. Диапазон измерения, °С - от -50 до +50. Цена деления шкалы, °С - 1. Термометрическая жидкость - метилкарбитол. Индивидуальная упаковка.
3	12004016/ термометр медицинский максимальный стеклянный «ИМПЭКС-МЕД» Производитель: Wuxi Medical Instrument Factory, Китай	РУ № ФСЗ 2011/10572 от 21.09.2011 г. Предназначен для измерения температуры человеческого тела в клинических и домашних условиях. Снабжен максимальным приспособлением, не допускающим опускания ртутного столбика после измерения температуры. Для безопасного хранения комплектуется пластиковым футляром. Диапазон измерения, °С - от +32 до +42. Цена деления шкалы, °С - 0,1. Погрешность измерения, °С - ±0,1. Длина термометра, мм - 125±10,0 Термометрическая жидкость - ртуть.
4	12004192/ термометр для холодильных и морозильных камер ТС-7АМ	ТУ 25-11.8533-73 Предназначен для измерения температуры воздуха в холодильниках и морозильных камерах. Диапазон измерения, °С - от -35 до +50. Цена деления шкалы, °С - 1. Погрешность измерения: в диапазоне от -35°С до 0°С - ±1,5; в диапазоне от 0°С до +50°С - ±1,0 Размеры, мм - 170×28×17. Термометрическая жидкость - метилкарбитол.

118

Сушилка для посуды

Настольная сушилка с креплениями для подвеса на стену предназначена для сушки лабораторной посуды с горлышками от 15 мм. Длина стержней, мм - 90. Расстояние между стержнями, мм - 35. Полиэтиленовый поддон собирает воду. Стержни с пластиковыми колпачками из поливинилхлорида. Конструктивная сталь защищена от коррозии покрытием из полиэтилена.

Артикул	Размеры, мм	Количество стержней, шт.
12011380	465×350×135	32
12011381	515×350×135	48





Тест-полоски «Биоскан»

ТУ 9398-007-33020495-2006
 РУ № ФСР 2012/13011 от 01.02.2012 г. (Биоскан - глюкоза)
 ТУ 9398-013-33020495-2008
 РУ № ФСР 2008/03574 от 05.11.2008 г. (Биоскан - кетоны)
 ТУ 9398-010-33020495-2006
 РУ № ФСР 2012/13014 от 01.02.2012 г. (Биоскан - глюкоза, кетоны)
 ТУ 9398-012-33020495-2008
 РУ № ФСР 2008/03575 от 05.11.2008 г. (Биоскан - белок)
 ТУ 9398-009-33020495-2006
 РУ № ФСР 2012/13013 от 01.02.2012 г. (Биоскан - белок, pH)
 ТУ 9398-004-33020495-2005
 РУ № ФСР 2010/07835 от 24.05.2010 г. (Биоскан - глюкоза, белок, pH)
 ТУ 9398-006-33020495-2006
 РУ № ФСР 2012/13016 от 01.02.2012 г. (Биоскан - пента)

Предназначены для ориентировочного визуального (по цветовой шкале) экспресс-анализа мочи человека. Представляют из себя полоски из белого пластика с индикаторным элементом. Используются как медицинским персоналом, так и самими пациентами в порядке самоконтроля. Упаковка 100 шт.

Артикул	Наименование	Цвет индикатора	Шаг измерения	Время реакции
12006401	Биоскан - глюкоза	желтый	0...50...100...300...1000 мг/100 мл	2 мин.
12006403	Биоскан — кетоны	белый	0...5...10...40...100 мг/100 мл	2 мин.
12006407	Биоскан — глюкоза, кетоны	желтый (глюкоза)	глюкоза:	2 мин.
		белый (кетоны)	0...50...100...300...1000 мг/100 мл кетоны: 0...5...10...40...100 мг/100 мл	2 мин.
12006400	Биоскан — белок	светло-желтый	0...10...30...100...500 мг/100 мл	1 мин.
12006413	Биоскан — белок, pH	светло-желтый (белок)	белок:	1 мин.
		оранжевый (pH)	0...10...30...100...500 мг/100 мл pH: 5...6...7...8...9	10 сек.
12006402	Биоскан — глюкоза, белок, pH	желтый (глюкоза)	глюкоза:	2 мин.
		светло-желтый (белок)	0...50...100...300...1000 мг/100 мл белок:	1 мин.
		оранжевый (pH)	0...10...30...100...500 мг/100 мл pH: 5...6...7...8...9	10 с.
12006405	Биоскан — пента	слабо-желтый (скрытая кровь)	эритроциты:	1 мин.
		белый (кетоны)	5-10...50...250 Егү/мкл гемоглобин:	1 мин.
		желтый (глюкоза)	0...5...50...250 Егү/мкл кетоны:	2 мин.
		светло-желтый (белок)	0...5...10...40...100 мг/100 мл глюкоза:	2 мин.
		оранжевый (pH)	0...50...100...300...1000 мг/100 мл белок:	1 мин.
			0...10...30...100...500 мг/100 мл pH: 5...6...7...8...9	10 сек.

Производитель: ООО «БИОСКАН», Россия



Стеклограф (маркер)

Предназначен для нанесения временной водостойкой маркировки на стекло, пластик или керамику. Толщина линии, мм: нормальные - 2—3; тонкие - 1.

Упаковка 10 шт.

Артикул:

рис. 1 — нормальный:
 12003801 — зеленый цвет;
 12003802 — красный цвет;
 12003803 — синий цвет;
 12003804 — черный цвет;
 рис. 2 — тонкий:
 12003808 — зеленый цвет;
 12003807 — красный цвет;
 12003805 — синий цвет;
 12003806 — черный цвет

Трубки медицинские

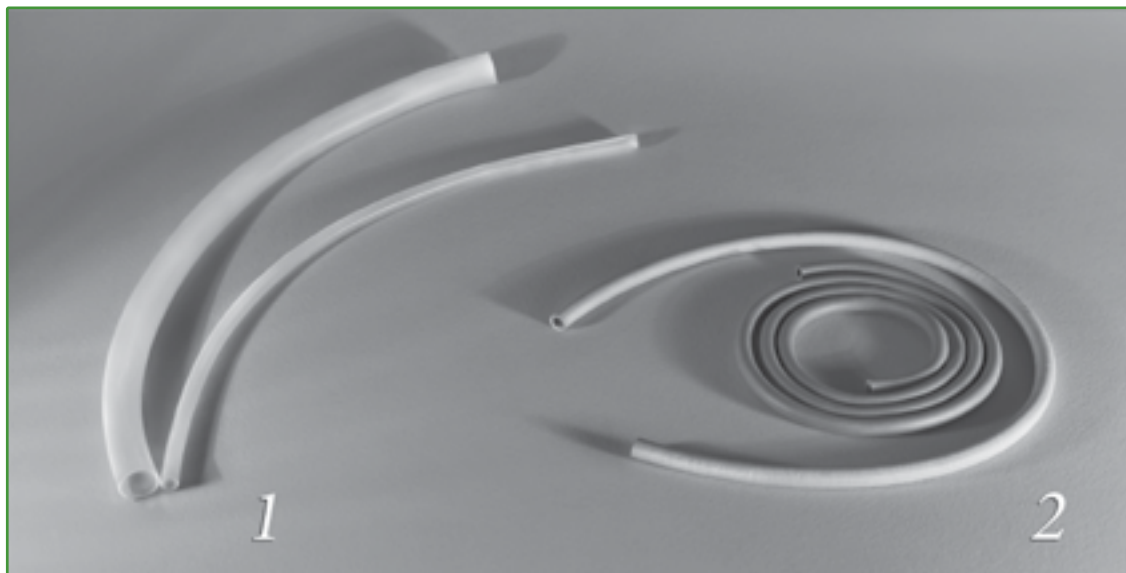

1. Трубки силиконовые к аппаратам, устройствам медицинским и для дренажей, ТСМ-“РП-ЛЦ”

ПУ № ФСР 2007/01033 от 25.10.2007 г. (ОАО «НИИРП», Россия)

ПУ № РЗН 2015/3109 от 18.09.2015 г. (АО «НИИР», Россия ТУ 9398-064-00152164-2014)

Устойчивы к действиям разбавленных кислот, щелочей, масел и органических растворителей. Автоклавируются при температуре +121°C.

Артикул	Внутренний диаметр, мм	Толщина стенки, мм	Приблизительное соотношение вес-длина (±10%)
12007902	2±0,5	1,0±0,2	1 кг - 100 м
12007904	3±0,5	1,0±0,2	1 кг - 68 м
12007905	4±0,5	2,0±0,2	1 кг - 21 м
12007906	5±0,5	1,5±0,2	1 кг - 27,8 м
12007907	6±0,5	2,0±0,2	1 кг - 15,8 м
12007908	8±0,5	2,0±0,2	1 кг - 12,4 м
12007914	12±0,5	2,0±0,2	1 кг - 10 м
12007901	14±0,5	2,0±0,2	1 кг - 7,4 м
12007903	20±0,5	3,0±0,2	1 кг - 4,45 м

2. Трубки медицинские резиновые (дренажные и соединительные)

ГОСТ 3399-76

ПУ № ФСР 2011/11848 от 11.01.2016 г.

Дренажные трубки широко используются в медицине для удаления жидкостей из полостей или ран. Соединительные трубки используются в магистралях медицинских аппаратов. Все трубки выполнены из высококачественной медицинской резины.

Артикул	Внутренний диаметр, мм	Толщина стенки, мм	Приблизительное соотношение вес-длина
Трубки дренажные			
Изготовлены из резиновой смеси на основе натурального каучука			
12004203	5,0±0,5	1,5±0,2	1 кг - 24 м
12004204	6,0±0,5	1,5±0,2	1 кг - 22 м
12004205	8,0±0,5	2,0±0,2	1 кг - 11,5 м
12004201	10,0±0,5	2,0±0,2	1 кг - 8 м
Трубки соединительные			
Изготовлены из резиновой смеси на основе синтетических каучуков			
12004304	5,0±0,5	2,0±0,2	1 кг - 15 м
12004306	6,0±0,5	1,5±0,2	1 кг - 15,5 м
12004305	8,0±0,5	1,5±0,2	1 кг - 11,5 м
12004303	10,0±0,5	2,0±0,2	1 кг - 7,5 м

Производитель: АО «Орловский завод резиновых изделий»
ОАО «Объединенные Аппаратостроительные Заводы», Россия



«Укладка» для лаборанта

Состоит из ящика, укомплектованного набором лабораторных принадлежностей. Ящик (арт. 12004503) изготовлен из полипропилена и устойчив к химической дезинфекции всеми разрешенными дезсредствами по СанПин. Размеры ящика, мм - 420×250×230.

Общий вес снаряженной укладки, кг - 1,7.
Автоклавирруется при температуре +121°C.

Содержимое укладки	Кол-во, шт.
Штатив для пробирок ШЛПП-02-40 (арт. 12005003)	1
Штатив для пробирок на 20 гнезд (арт. 12005405)	1
Пробирки ПХ-14 (арт. 10002814)	10
Пробирки ПХ-16 (арт. 10005116)	10
Пробирки центрифужные П-1-10 (неградуированные) (арт. 10005005)	5
Пробки резиновые диам. 14,5 (арт. 12002909)	5
Спринцовки резиновые № 0 (арт. 12003212)	2
Перчатки смотровые (арт. 18001426)	1 пара
Скарификаторы стерильные с боковым копьём (арт. 12003005)	10
Банка для хранения и транспортирования лекарственных средств БВ-100-40-ОС-БСЗ (100 мл) (арт. 12002801)	1
Стекло предметное со шлифованными краями (СО-2) (арт. 12003402)	1

Артикул 12004502

121



Укладка-контейнер полимерный для доставки проб биологического материала в пробирках и флаконах

ТУ 9398-011-11769436-2002

ПУ № ФСР 2009/04388 от 07.06.2016 г.

Состоит из корпуса с парой симметрично расположенных ручек и крышки. Для надежной фиксации крышки на корпусе укладки установлены замки.

Артикул	Наименование	Комплектация	Габаритные размеры, мм
12004503	УКП-50-01	корпус укладки - 1 шт.; крышка укладки - 1 шт.; ручка - 2 шт.; штатив ШПУ-«КРОНТ» - 1 шт.; кассета для 10 флаконов (сборная) - 1 шт.; накладка-ручкодержатель - 1 шт.; бокс - 2 шт.; замок - 2 шт.; паспорт - 1 шт.	435×215×195
12004518	УКП-100-01	корпус укладки - 1 шт.; крышка укладки - 1 шт.; ручка - 2 шт.; штатив ШПУ-«КРОНТ» - 2 шт.; кассета на 8 флаконов (сборная) - 2 шт.; накладка-ручкодержатель - 1 шт.; замок - 2 шт.; паспорт - 1 шт.	410×350×215

Производитель: АО «КРОНТ-М», Россия

Фильтры

ТУ 2642-001-68085491-2011

Фильтры предназначены для фильтрации растворов и извлечения осадка. Изготовлены из целлюлозы. Упаковка 100 шт.

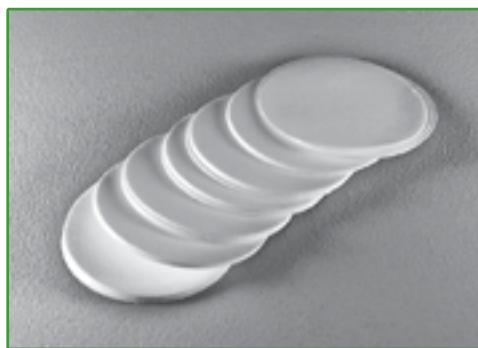

Артикул	Диаметр, мм	Маркировка	Марка фильтровальной бумаги по ГОСТ 12026-76	Время фильтрации 100 мл дистиллированной воды, с	Зольность	Область применения
12004632	55	Зеленая лента	ФОМ	Очень медленная не более 170,0	Обеззоленные	Выделение мелкодисперсных осадков
12004635	110					
12004633	150					
12004634	180					
12004614	55	Синяя лента	ФМ	Медленная не более 100,0	Обеззоленные	Отделение от раствора мелкокристаллических осадков
12004615	70					
12004616	90					
12004617	110					
12004618	125					
12004619	150					
12004620	180					
12004600	55	Белая лента	ФС	Средняя не более 45,0	Обеззоленные	Отделение от раствора среднезернистых осадков
12004601	70					
12004602	90					
12004603	110					
12004604	125					
12004605	150					
12004606	180					
12004613	55	Красная лента	ФБ	Быстрая не более 25,0	Обеззоленные	Отделение от раствора творожистых и крупнокристаллических осадков
12004607	70					
12004608	90					
12004609	110					
12004610	125					
12004611	150					
12004612	180					
12004627	90	Желтая лента	ФОБ	Очень быстрая не более 16,0	Обезжиренные Обеззоленные	Анализ масло- и жиропродуктов
12004631	110					
12004628	125					
12004629	150					
12004630	180					
12004624	55	Черная лента	ФС	Средняя не более 45,0	Зольные	Очистка насыщенных рабочих растворов от нерастворенных кристаллов
12004622	70					
12004626	90					
12004623	110					
12004625	125					
12004621	150					

Производитель: ООО «Мелиор XXI», Россия

Фитиль для спиртовок

Предназначен для спиртовок СЛ-1-1, СЛ-1, СЛ-1-М-Т, СЛ-2 (арт. 12003102, 12003101, 12003104, 12003100).

Размер, мм - (160±20)×(5,0±0,5).

Изготовлен из хлопчатобумажных волокон (без асбеста). Упаковка 10 шт.

Артикул 12007100



Шпатель бактериологический Дригальского (изделия медицинские для взятия проб на бактериологические исследования "Бактер" в комплектах и в отдельных упаковках)



ТУ 9437-001-82867591-2010

ПУ № ФСР 2011/12125 от 13.10.2011 г.

Предназначен для распределения посевного материала по поверхности агара. Диаметр проволоки - 3,5-4 мм. Длина - до 210 мм. Длина рабочей части - 30 мм. Изготовлен из алюминия. Упаковка 5 шт.

Артикул 12006707

Производитель: ООО «БАКТЕР», Россия



Шпатели деревянные стерильные

Применяются для нанесения мазей и бальзамов, перемешивания жидкостей или порошков. Индивидуальная упаковка.

Артикул	Наименование	Длина, мм	Ширина, мм	Толщина, мм	Уп., шт.
1. Производитель: Ningbo Jiangdong Greatcare International Trade Co., Ltd., Китай ПУ № ФСЗ 2009/04331 от 14.05.2009 г.					
12006720	Шпатель терапевтический одноразовый деревянный	150	18	1,5	инд./100
2. Производитель: АО «РКЦ «ПРОГРЕСС», Россия ТУ 9398-107-43892776-2010 ПУ № ФСР 2010/08880 от 11.08.2015 г.					
12006721	Шпатель медицинский деревянный стерильный	140	18	1,8	инд./100



Шприцы инъекционные с иглами

ПУ № ФСР 2010/08648 от 11.08.2015 г.

ТУ 9398-093-43892776-2005 (АО «РКЦ» Прогресс»)

ПУ № ФСР 2010/08843 от 26.03.2018 г.

ТУ 9398-001-93599774-2010 (ООО «Группа СТК»)

Предназначены для инъекции жидкостей.

№ п/п	Артикул	Наименование	Вместимость, мл	Мак. град., мл	Цена деления, мл	Размер иглы, мм
1	12009205	1А (инсулиновый)	100 Ед = 1	100 Ед	10 Ед = 0,1	27Gx1/2
2	12009204	2А	2	2,5	0,1	23Gx1¼
3	12009206	5А	5	6	0,2	21Gx1½
4	12009207	10А	10	12	0,5	21Gx1½
5	12009208	20Б	20	24	1,0	21Gx1½

Штатив для чашек Петри на 54 места

Предназначен для хранения и транспортировки чашек Петри диаметром до 100 мм. Изготовлен из нержавеющей стали. Размер, мм - 340×110×380. Размер отсека, мм - 110×290. Дезинфекция по СанПин. Индивидуальная упаковка.

Артикул 12005218

Произведено в Китае



Штатив лабораторный универсальный для фронтальных работ ШФР-ММ

1. Штатив ШФР-ММ

Предназначен для установки лабораторной посуды и принадлежностей. Состоит из вертикальной штанги на прямоугольном основании, трех колец, двух лапок (2-х, 3-х палых). Основание и штанга штатива изготовлены из стали, держатели - из силумина. Соответствующие поверхности штатива хромированы или окрашены.

Высота штанги, мм - 700; диаметр штанги, мм - 10; габаритные размеры основания, мм - 315×200×25; внутренний диаметр колец, мм - 50, 65, 85.

Артикул 12005411

2. Лапка для штатива ШФР-ММ трехпалая

Предназначена для закрепления лабораторной посуды и частей лабораторных установок в ШФР. Максимальное раскрытие до, мм - 90. Общая длина, мм - 210±2,0. Длина рабочей части, мм - 63±1,0. Изготовлена из силумина.

Артикул 12005414

3. Лапка для штатива ШФР-ММ с плоским зажимом (двухпалая)

Предназначена для закрепления лабораторной посуды и частей лабораторных установок в ШФР. Максимальное раскрытие до, мм - 25. Общая длина, мм - 182±2,0. Длина рабочей части, мм - 58±1,0. Изготовлена из силумина.

Артикул 12005416

4. Держатель для фиксации принадлежностей

Предназначен для закрепления лапок, колец, металлических стержней в перпендикулярных направлениях при сборе лабораторной установки в ШФР. Общая длина, мм - 100±2,0. Размер, мм - 100×33×33±1,0. Изготовлен из силумина.

Артикул 12005400

5. Кольца для принадлежностей

Предназначены для закрепления лабораторной посуды в ШФР. Изготовлены из цинкового сплава с хромированным покрытием.

Арти

12005417 — внутренний диаметр 50 мм;

12005421 — внутренний диаметр 70 мм;

12005422 — внутренний диаметр 90 мм



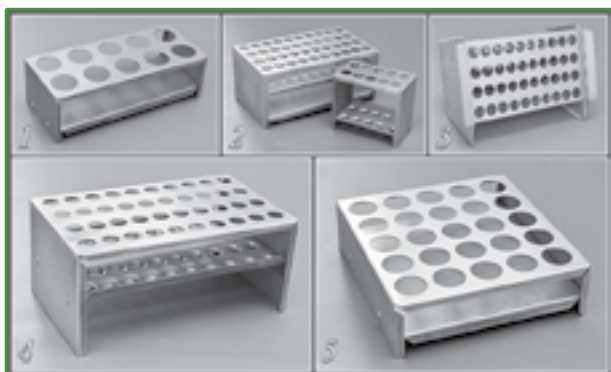

Штативы алюминиевые для пробирок и контейнеров

Штативы используются при повышенных температурах, в том числе в водяных банях. Изготовлены из алюминия, который позволяет стерилизовать их при любом принятом температурном режиме; данный материал обеспечивает легкость и долговечность.

№ п/п	Артикул	Наименование	Размеры, мм	Кол-во гнезд, шт.	Диаметр гнезда, мм	Уп., шт.
1	12005211	Штатив для контейнеров 30 мл Ш-10/30 К	203×85×63±2,0	10	30	20
1	12005212	Штатив для контейнеров 60 мл Ш-10/43 К	263×11×63±2,0	10	43	10
1	12005213	Штатив для контейнеров 120 мл Ш-10/60 К	348×149×63±2,0	10	63	7
2	12005202	Штатив для пробирок Ш-10/18	110×65×94±2,0	10	18	30
2	12005203	Штатив для пробирок Ш-10/23	170×70×128±2,0	10	23	12
2	12005208	Штатив для пробирок Ш-10/30	205×85×95±2,0	10	30	5
2	12005210	Штатив для пробирок Ш-10/43	268×111×97±2,0	10	43	5
2	12005204	Штатив для пробирок Ш-20/18	210×65×94±2,0	20	18	15
2	12005209	Штатив для пробирок Ш-40/18 с дополнительной полкой	210×125×94±2,0	40	18	5
3	12005206	Штатив микробиологический ШМБ-40/18	247×163×115±2,0	40	18	4
4	12005201	Штатив для пробирок Флоринского ПФ Ш-40/15	210×125×95±2,0	40	15	5
4	12005216	Штатив для пробирок Флоринского ПФ Ш-100/15	215×210×63±2,0	100	15	5
5	12005200	Штатив для пенициллиновых флаконов 10 и 15 мл ШВМ-25/23	152×152×46±2,0	25	23	12

Производитель: ООО «МиниМед», Россия

125



Штатив-рамки

Предназначены для установки в емкости для окраски предметных стекол, размером 76×26×1,0 мм. Изготовлены из нержавеющей стали. Устойчивы к воздействию гематологических красителей. Индивидуальная упаковка.

Артикул:
12005107 — 72×76×73 мм (на 30 стекол) (рис. 1);
12005217 — 130×76×73 мм (на 60 стекол) (рис. 2)

Произведено в Китае

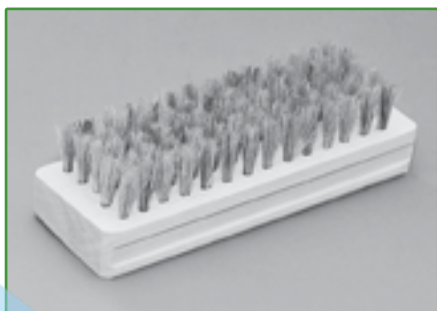

Щетка на деревянном основании

ГОСТ 28638-90

Предназначена для мытья рук и принадлежностей. Волокна изготовлены из натуральной (свиной) щетины. Размеры, мм - 107×38×32. Упаковка 1 шт.

Артикул 18000101

Производитель: ООО «Великоустюгская кистещеточная фабрика», Россия

НеваРеактив

ЛАБОРАТОРНОЕ ОБОРУДОВАНИЕ



НеваРеактив



Баня водяная для подогрева жирометров

Предназначена для одновременного подогрева до 24 жирометров в воде при лабораторном определении жирности молока. Состоит из бачка, штатива и крышки. Баня изготовлена из алюминия.
Размеры с ручками, мм - $(265 \pm 10,0) \times (205 \pm 8,0) \times (215 \pm 10,0)$.
Вместимость бани - 5,3 л.

Артикул 21001302

Производитель: ОАО «Ветзоотехника», Россия



Баня комбинированная лабораторная (БКЛ)

Предназначена для проведения лабораторных работ в режиме нагрева около 100°C.

Комплектация:

1. Баня водяная лабораторная одноместная - предназначена для подогрева лабораторных емкостей различного размера. Изготовлена из алюминия. Состоит из бачка, четырех съемных конфорок различного диаметра и крышки.

Диаметр конфорки, мм:

внешний / внутренний: 206 / 123,5; 155 / 103,5; 120 / 70; 100 / 44,5.

Размеры с ручками, мм - $(265 \pm 10,0) \times (205 \pm 8,0) \times (110 \pm 8,0)$.
Вместимость бани - 2,5 л.

2. Баня песочная - предназначена для подогрева различных сосудов посредством горячего песка. Изготовлена из алюминия. Состоит из тарелки. Габаритные размеры, мм - $(206 \pm 5,0) \times (40 \pm 5,0)$. Вместимость песка, кг - 1 (арт. 25002220).

3. Электрическая плитка одноконфорочная - предназначена для подогрева различных видов бань. Электроплитка с закрытой спиралью имеет бесступенчатую плавную регулировку потребляемой мощности, ограничение максимально допустимого уровня нагрева, световую сигнализацию включенного состояния нагревательных элементов.

Номинальное напряжение - переменное 220 В.

Номинальная потребляемая мощность - 1 кВт.

Частота тока - 50 Гц.

Габаритные размеры, не более, мм - 260×70×220.

Артикул 21001310

Производитель: ООО «МиниМед», Россия

Баня лабораторная одноместная

Предназначена для проведения лабораторных работ в режиме нагрева около 100°C.

Размеры бани без электроплитки, мм - (205±8,0)×(110±8,0).

Вместимость бани - 2,5 л.

Баня изготовлена из алюминия. Поставляется с плиткой или без плитки. Одноконфорочная электроплитка с закрытой спиралью имеет бесступенчатую плавную регулировку потребляемой мощности, ограничение максимально допустимого уровня нагрева, световую сигнализацию включенного состояния нагревательных элементов.

Обеспечивает нагревание в закрытом резервуаре водяной бани 1,5 литров воды с начальной температурой 20°C до температуры кипения за время, не более 45 минут.

Номинальная мощность электроплитки - 1 кВт.

Артикул:

21001307 - с электрической плиткой (производитель ООО «МиниМед», Россия);

21001306 - без электрической плитки (производитель ООО «Ветзоотехника», Россия)



Баня песочная

Предназначена для подогрева различных сосудов посредством горячего песка. Изготовлена из алюминия. Состоит из тарелки. Габаритные размеры, мм - (206±5,0)×(40±5,0). Вместимость песка, кг - 1 (арт. 25002220).

Артикул 21001643

Производитель: ОАО «Ветзоотехника», Россия



Песок кварцевый (ОВС-020-В)

Специально промытый и очищенный песок применяется для заполнения песочных бань (арт. 21001643). Фасовка 1 кг.

Артикул 25002220

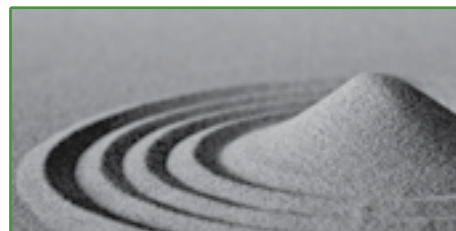

Гигрометры психрометрические

Предназначены для измерения относительной влажности и температуры воздуха в помещении.

Размеры, мм - 325×120×50; термометрическая жидкость - толуол, метилкарбитол; цена деления шкалы термометров, °C - 0,2; абсолютная погрешность, °C - ±0,2.

Артикул	Наименование	Диапазон измер. относит. влажности, %	Температурный диап. измер. влажности, °C	Диапазон измер. температуры, °C
21001300	ВИТ-1	20-90	5-25	0-25
21001301	ВИТ-2	54-90	20-40	15-40

Производитель: ОАО «ТЕРМОПРИБОР», Россия



Дозаторы пипеточные, одно- и многоканальные, «Лайт»

ТУ 9443-007-33189998-2007
 РУ № ФСП 2007/01095 от 15.11.2016 г.



SD — стандартное отклонение; CV — коэффициент вариации

1. Дозаторы одноканальные фиксированного объема

Артикул	Объем, мкл	Погрешность, мкл	Воспроизводимость, SD мкл	CV, %	Совместимые наконечники
12001368	1 (микро)	±0,04	0,04	4,0	12001321 (0,1-10 мкл); 12001324 (0,5-10 мкл); 12001328 (0,2-10 мкл); 12001348 (0,2-50 мкл)
12001369	5 (микро)	±0,07	0,07	1,4	12001321 (0,1-10 мкл); 12001324 (0,5-10 мкл); 12001328 (0,2-10 мкл); 12001348 (0,2-50 мкл)
12001370	10	±0,09	0,08	0,8	12001337 (2-200 мкл); 12001325 (2-200 мкл); 12001379 (20-300 мкл); 12001386 (2-300 мкл); 12001350 (5-200 мкл); 12001329 (0,5-250 мкл); 12001330 (0,5-250 мкл); 12001338 (5-200 мкл); 12001332 (5-300 мкл); 12001435 (5-300 мкл)
12001373	25	±0,15	0,13	0,5	12001337 (2-200 мкл); 12001325 (2-200 мкл); 12001379 (20-300 мкл); 12001386 (2-300 мкл); 12001385 (0,5-5 мл); 12001350 (5-200 мкл); 12001329 (0,5-250 мкл); 12001330 (0,5-250 мкл); 12001338 (5-200 мкл); 12001332 (5-300 мкл); 12001435 (5-300 мкл)
12001375	50	±0,30	0,20	0,4	12001337 (2-200 мкл); 12001325 (2-200 мкл); 12001379 (20-300 мкл); 12001386 (2-300 мкл); 12001385 (0,5-5 мл); 12001350 (5-200 мкл); 12001329 (0,5-250 мкл); 12001330 (0,5-250 мкл); 12001338 (5-200 мкл); 12001332 (5-300 мкл); 12001435 (5-300 мкл)
12001371	100	±0,40	0,30	0,3	12001337 (2-200 мкл); 12001325 (2-200 мкл); 12001379 (20-300 мкл); 12001386 (2-300 мкл); 12001385 (0,5-5 мл); 12001350 (5-200 мкл); 12001329 (0,5-250 мкл); 12001330 (0,5-250 мкл); 12001338 (5-200 мкл); 12001332 (5-300 мкл); 12001435 (5-300 мкл)
12001389	200	±0,80	0,60	0,3	12001337 (2-200 мкл); 12001325 (2-200 мкл); 12001379 (20-300 мкл); 12001386 (2-300 мкл); 12001385 (0,5-5 мл); 12001350 (5-200 мкл); 12001329 (0,5-250 мкл); 12001330 (0,5-250 мкл); 12001338 (5-200 мкл); 12001332 (5-300 мкл); 12001435 (5-300 мкл)
12001374	250	±1,00	0,80	0,3	12001387 (0,1-1 мл); 12001322 (0,1-1 мл); 12001323 (100-1000 мкл); 12001331 (100-1000 мкл); 12003325 (100-1000 мкл)
12001376	500	±1,50	1,50	0,3	12001387 (0,1-1 мл); 12001322 (0,1-1 мл); 12001323 (100-1000 мкл); 12001331 (100-1000 мкл); 12003325 (100-1000 мкл)
12001372	1000	±3,00	3,00	0,3	12001387 (0,1-1 мл); 12001322 (0,1-1 мл); 12001323 (100-1000 мкл); 12001331 (100-1000 мкл); 12003325 (100-1000 мкл)

2. Дозаторы одноканальные переменного объема

Артикул	Диапазон, мкл	Объем, мкл	Погрешность, мкл	Воспроизводимость, SD мкл	CV, %	Совместимые наконечники
12001381	1-10 (микро)	10 1	±0,1 ±0,025	0,05 0,02	0,5 2,0	12001337 (2-200 мкл); 12001325 (2-200 мкл); 12001379 (20-300 мкл); 12001386 (2-300 мкл); 12001328 (0,2-10 мкл); 12001348 (0,2-50 мкл)
12001365	1-10	10 1	±0,1 ±0,035	0,08 0,03	0,8 3,0	12001337 (2-200 мкл); 12001325 (2-200 мкл); 12001379 (20-300 мкл); 12001386 (2-300 мкл); 12001350 (5-200 мкл); 12001329 (0,5-250 мкл); 12001330 (0,5-250 мкл); 12001338 (5-200 мкл); 12001435 (5-300 мкл)
12001380	2-20 (микро)	20 2	±0,2 ±0,06	0,08 0,05	0,4 2,5	12001337 (2-200 мкл); 12001325 (2-200 мкл); 12001379 (20-300 мкл); 12001386 (2-300 мкл); 12001348 (0,2-50 мкл)
12001367	2-20	20 2	±0,2 ±0,06	0,08 0,05	0,4 2,5	12001337 (2-200 мкл); 12001325 (2-200 мкл); 12001379 (20-300 мкл); 12001386 (2-300 мкл); 12001350 (5-200 мкл); 12001329 (0,5-250 мкл); 12001330 (0,5-250 мкл); 12001338 (5-200 мкл); 12001435 (5-300 мкл)
12001388	5-50	50 5	±0,3 ±0,15	0,15 0,125	0,3 2,5	12001337 (2-200 мкл); 12001325 (2-200 мкл); 12001379 (20-300 мкл); 12001386 (2-300 мкл); 12001350 (5-200 мкл); 12001329 (0,5-250 мкл); 12001330 (0,5-250 мкл); 12001338 (5-200 мкл); 12001435 (5-300 мкл)
12001362	10-100	100 10	±0,8 ±0,3	0,2 0,1	0,2 1,0	12001337 (2-200 мкл); 12001325 (2-200 мкл); 12001379 (20-300 мкл); 12001386 (2-300 мкл); 12001350 (5-200 мкл); 12001329 (0,5-250 мкл); 12001330 (0,5-250 мкл); 12001338 (5-200 мкл); 12001435 (5-300 мкл)
12001366	20-200	200 20	±1,2 ±0,6	0,6 0,3	0,3 1,5	12001337 (2-200 мкл); 12001325 (2-200 мкл); 12001379 (20-300 мкл); 12001386 (2-300 мкл); 12001350 (5-200 мкл); 12001329 (0,5-250 мкл); 12001330 (0,5-250 мкл); 12001338 (5-200 мкл); 12001435 (5-300 мкл)
12001364	100-1000	1000 100	±5,0 ±1,5	2,0 0,6	0,2 0,6	12001387 (0,1-1 мл); 12001322 (0,1-1 мл); 12001323 (100-1000 мкл); 12001331 (100-1000 мкл); 12003325 (100-1000 мкл)
12001363	1000-10 000	10 000 1000	±50,0 ±20,0	20,0 8,0	0,2 0,8	12001383 (2-10 мл); 12003328 (1-10 мл)
3. восьмиканальные						
12001378	5-50	50 5	±0,80 ±0,25	0,35 0,10	0,7 2,0	12001337 (2-200 мкл); 12001379 (20-300 мкл); 12001386 (2-300 мкл); 12001350 (5-200 мкл); 12001329 (0,5-250 мкл); 12001330 (0,5-250 мкл); 12001338 (5-200 мкл); 12001435 (5-300 мкл)
12001377	30-300	300 30	±3,0 ±1,5	0,90 0,60	0,3 2,0	12001337 (2-200 мкл); 12001379 (20-300 мкл); 12001386 (2-300 мкл); 12001435 (5-300 мкл)

Производитель: АО «Термо Фишер Сайентифик», Россия

Дозаторы пипеточные, одно- и многоканальные, «Блэк»

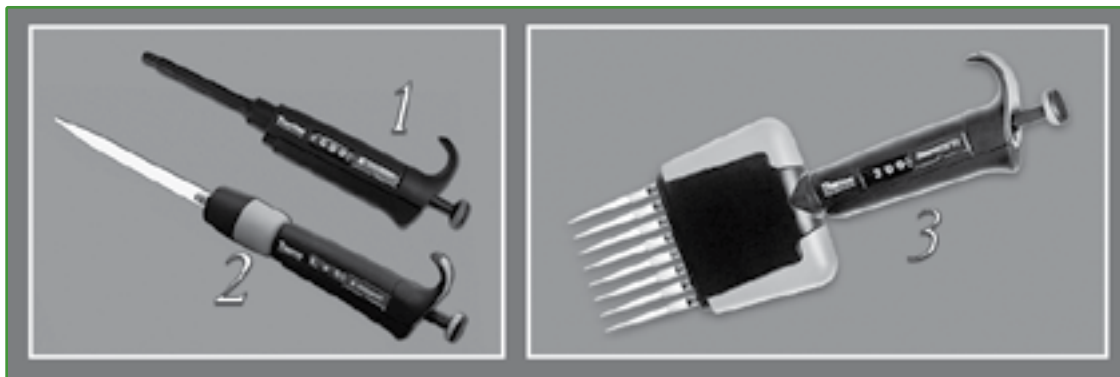
ТУ 9443-008-33189998-2009
ПУ № ФСП 2009/05681 от 15.11.2016 г.

SD — стандартное отклонение; CV — коэффициент вариации

1. Дозаторы одноканальные фиксированного объема

Артикул	Объем, мкл	Погрешность, мкл	Воспроизводимость, SD мкл	CV, %	Совместимые наконечники
12001421	10	±0,09	0,08	0,80	12001337 (2-200 мкл); 12001325 (2-200 мкл); 12001379 (20-300 мкл); 12001386 (2-300 мкл); 12001350 (5-200 мкл); 12001329 (0,5-250 мкл); 12001330 (0,5-250 мкл); 12001338 (5-200 мкл); 12001332 (5-300 мкл); 12001435 (5-300 мкл)
12001422	20	±0,14	0,10	0,50	12001337 (2-200 мкл); 12001325 (2-200 мкл); 12001379 (20-300 мкл); 12001386 (2-300 мкл); 12001350 (5-200 мкл); 12001329 (0,5-250 мкл); 12001330 (0,5-250 мкл); 12001338 (5-200 мкл); 12001332 (5-300 мкл); 12001435 (5-300 мкл)
12001423	50	±0,30	0,20	0,40	12001337 (2-200 мкл); 12001325 (2-200 мкл); 12001379 (20-300 мкл); 12001386 (2-300 мкл); 12001385 (0,5-5 мл); 12001350 (5-200 мкл); 12001329 (0,5-250 мкл); 12001330 (0,5-250 мкл); 12001338 (5-200 мкл); 12001332 (5-300 мкл); 12001435 (5-300 мкл)
12001424	100	±0,40	0,30	0,30	12001337 (2-200 мкл); 12001325 (2-200 мкл); 12001379 (20-300 мкл); 12001386 (2-300 мкл); 12001385 (0,5-5 мл); 12001350 (5-200 мкл); 12001329 (0,5-250 мкл); 12001330 (0,5-250 мкл); 12001338 (5-200 мкл); 12001332 (5-300 мкл); 12001435 (5-300 мкл)
12001425	200	±0,80	0,60	0,30	12001337 (2-200 мкл); 12001325 (2-200 мкл); 12001379 (20-300 мкл); 12001386 (2-300 мкл); 12001385 (0,5-5 мл); 12001350 (5-200 мкл); 12001329 (0,5-250 мкл); 12001330 (0,5-250 мкл); 12001338 (5-200 мкл); 12001332 (5-300 мкл); 12001435 (5-300 мкл)
12001426	500	±1,5	1,5	0,30	12001387 (0,1-1 мл); 12001322 (0,1-1 мл); 12001323 (100-1000 мкл); 12001331 (100-1000 мкл); 12003325 (100-1000 мкл)
12001427	1000	±3,0	3,0	0,30	12001387 (0,1-1 мл); 12001322 (0,1-1 мл); 12001323 (100-1000 мкл); 12001331 (100-1000 мкл); 12003325 (100-1000 мкл)

2. Дозаторы одноканальные переменного объема

Артикул	Диапазон, мкл	Объем, мкл	Погрешность, мкл	Воспроизводимость, SD мкл	CV, %	Совместимые наконечники
12001414	0,5-5 (микро)	5 0,5	±0,075 ±0,030	0,050 0,025	1,00 5,00	12001321 (0,1-10 мкл); 12001324 (0,5-10 мкл); 12001328 (0,2-10 мкл); 12001348 (0,2-50 мкл)
12001399	1-10	10 1	±0,100 ±0,035	0,080 0,030	0,80 3,00	12001337 (2-200 мкл); 12001325 (2-200 мкл); 12001379 (20-300 мкл); 12001386 (2-300 мкл); 12001350 (5-200 мкл); 12001329 (0,5-250 мкл); 12001330 (0,5-250 мкл); 12001338 (5-200 мкл); 12001332 (5-300 мкл); 12001435 (5-300 мкл)
12001415	2-20	20 2	±0,20 ±0,06	0,08 0,05	0,40 2,50	12001337 (2-200 мкл); 12001325 (2-200 мкл); 12001379 (20-300 мкл); 12001386 (2-300 мкл); 12001350 (5-200 мкл); 12001329 (0,5-250 мкл); 12001330 (0,5-250 мкл); 12001338 (5-200 мкл); 12001332 (5-300 мкл); 12001435 (5-300 мкл)
12001416	5-50	50 5	±0,30 ±0,15	0,15 0,125	0,30 2,50	12001337 (2-200 мкл); 12001325 (2-200 мкл); 12001379 (20-300 мкл); 12001386 (2-300 мкл); 12001385 (0,5-5 мл); 12001350 (5-200 мкл); 12001329 (0,5-250 мкл); 12001330 (0,5-250 мкл); 12001338 (5-200 мкл); 12001332 (5-300 мкл); 12001435 (5-300 мкл)
12001417	10-100	100 10	±0,80 ±0,25	0,20 0,10	0,20 1,00	12001337 (2-200 мкл); 12001325 (2-200 мкл); 12001379 (20-300 мкл); 12001386 (2-300 мкл); 12001385 (0,5-5 мл); 12001350 (5-200 мкл); 12001329 (0,5-250 мкл); 12001330 (0,5-250 мкл); 12001338 (5-200 мкл); 12001332 (5-300 мкл); 12001435 (5-300 мкл)
12001407	20-200	200 20	±1,2 ±0,36	0,4 0,14	0,20 0,70	12001337 (2-200 мкл); 12001325 (2-200 мкл); 12001379 (20-300 мкл); 12001386 (2-300 мкл); 12001385 (0,5-5 мл); 12001350 (5-200 мкл); 12001329 (0,5-250 мкл); 12001330 (0,5-250 мкл); 12001338 (5-200 мкл); 12001332 (5-300 мкл); 12001435 (5-300 мкл)
12001398	100-1000	1000 100	±6,0 ±1,0	2,0 0,6	0,20 0,60	12001387 (0,1-1 мл); 12001322 (0,1-1 мл); 12001323 (100-1000 мкл); 12001331 (100-1000 мкл); 12003325 (100-1000 мкл)
12001393	500-5000	5000 500	±25,0 ±5,0	10,0 4,0	0,20 0,80	12001385 (0,5-5 мл); 12001333 (0,5-5 мл)
12001418	1000-10000	10000 1000	±50,0 ±10,0	20,0 8,0	0,20 0,80	12001383 (2-10 мл); 12003328 (1-10 мл)
3. восьмиканальные						
12001419	5-50	50 5	±1,50 ±5,00	0,35 0,10	0,70 2,00	12001337 (2-200 мкл); 12001325 (2-200 мкл); 12001379 (20-300 мкл); 12001386 (2-300 мкл); 12001385 (0,5-5 мл); 12001350 (5-200 мкл); 12001329 (0,5-250 мкл); 12001330 (0,5-250 мкл); 12001338 (5-200 мкл); 12001332 (5-300 мкл); 12001435 (5-300 мкл)
12001420	30-300	300 30	±1,00 ±2,00	0,9 0,6	0,30 2,00	12001337 (2-200 мкл); 12001325 (2-200 мкл); 12001379 (20-300 мкл); 12001386 (2-300 мкл); 12001385 (0,5-5 мл)

Производитель: АО «Термо Фишер Сайентифик», Россия



Предназначены для микроскопического исследования образцов биологического материала в проходящем свете в научных, сельскохозяйственных, учебных и других лабораториях.

Объективы ахроматические с кратностью увеличения 4x, 10x, 40x, 100x.

Окуляры широкопольные с кратностью увеличения 10x и 16x.

Освещение от встроенной лампы накаливания 220 В/20 Вт или от внешнего источника света с помощью зеркала.

Конденсор Аббе - не исправленный по качеству изображения конденсор, состоящий из 2-х неахроматических линз: одной — двояковыпуклой, другой — плосковыпуклой, обращенной к объекту наблюдения (плоская сторона этой линзы направлена вверх). Апертура конденсора, $A = 1,25$. Имеет ирисовую диафрагму.

Интенсивность освещения настраивается ручкой регулировки яркости накаливания лампы, а также ирисовой диафрагмой конденсора.

В комплект поставки входят светофильтры: голубой и зеленый.

Гарантийный срок эксплуатации - 24 месяца со дня продажи.

1. Микроскоп монокулярный (XSP-104)

Общее увеличение от 40 до 1600 раз.

Размеры микроскопа, мм - 140×190×350.

Вес нетто, кг - 3.

Артикул 21000606

2. Микроскоп бинокулярный (XSZ-2105)

Общее увеличение от 40 до 1600 раз.

Размеры микроскопа, мм - 330×230×400.

Вес нетто, кг - 9.

Артикул 21000608

ТЕХНИЧЕСКИЕ ХАРАКТЕРИСТИКИ ОПТИЧЕСКОЙ ЧАСТИ

Объективы

Собственное увеличение	Числовая апертура	Фокусное расстояние, мм
4x	0,10	37,500
10x	0,25	7,316
40x	0,65	0,632
100x	1,25	0,198

Окуляр:

Маркировка	Собственное увеличение	Линейное поле зрения, мм
WF 10	10x	Ф 18
WF 16	16x	Ф 12

Пипетаторы поршневые (насадки на мерные пипетки)

Подходят как для стеклянных, так и для пластиковых пипеток всех типов соответствующего объема. Всосывание и дозировка жидкости производится посредством пальцевого движения колесика (рис. 1). Полный слив жидкости осуществляется посредством нажатия на сливной рычаг (рис. 2). Материалы: корпуса - полипропилен; уплотнителя - силиконовая муфта (рис. 3). Автоклавируются при температуре +121⁰С.

Артикул:

12011324 — для пипеток объемом до 2 мл;

12011323 — для пипеток объемом до 10 мл;

12011325 — для пипеток объемом до 25 мл

Произведено в Китае

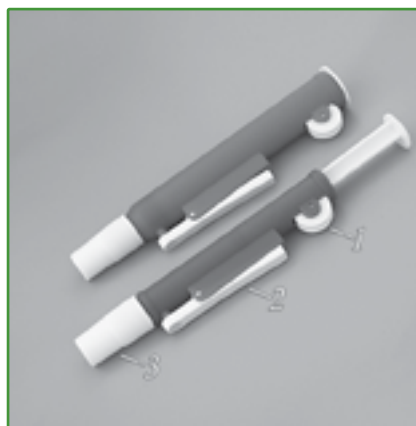

Плитка электрическая

Обеспечивает подогрев лабораторных емкостей до 10 л. Диаметр чугунной комфорки - 150 мм.

Электроплитка имеет бесступенчатую регулировку потребляемой мощности, ограничение максимально допустимого уровня нагрева, световую сигнализацию включенного состояния нагревательных элементов.

Номинальная потребляемая мощность - 1 кВт.

Напряжение питания - 220±10,0 В. Частота тока - 50 Гц. Размеры, мм - не более 220×220×39.

Масса, кг - не более 2,8. Класс энергоэффективности - В. Класс электробезопасности - 1.

Артикул 21001414



134

Прибор СОЭ-метр ПР-3 (в двух комплектациях)

ТУ 9443-009-52876351-2008

РУ № ФСР 2008/03361 от 19.08.2015 г.

Предназначен для определения скорости оседания эритроцитов при отстаивании стабилизированной крови. Белый экран штатива облегчает отсчет уровня эритроцитов. Гнезда имеют оцифровку от 1 до 20. Диапазон измерения СОЭ плазмы крови, мм - от 0 до 90.

Цена деления шкалы пипетки - 1 мм.

Артикул	Наименование	Состав комплекта
12005403	комплект №1	штатив СОЭ-метр - 1 шт. (арт. 12005403); пробки резиновые - 20 шт. (арт. 12002987)
21000802	комплект №2	штатив СОЭ-метр - 1 шт. (арт. 12005403); пробки резиновые - 20 шт. (арт. 12002987); пипетки ПС/СОЭ-01 (Панченкова) - 20 шт. (арт. 10002001)

Производитель: ООО «МиниМед», Россия





Прибор рН-метр 150 МИ

Предназначен для измерения показателя кислотности растворов (рН), окислительно-восстановительного потенциала (Еh) и температуры водных растворов. Измерения рН, Еh и температуры производятся с помощью лабораторного комбинированного электрода общего назначения и термодатчика. Осуществляется автоматическая диагностика параметров электродной системы. Возможна ручная или автоматическая термокомпенсация. В памяти сохраняется до 30 результатов измерений. Автоматически распознаются любые из стандартных калибровочных растворов. Сетевое (220 В, частотой 50 Гц) и автономное 6 В (1,5 Вх4 элемента А316) питание, а также пылевлагозащитный корпус позволяют использовать прибор как в лабораториях, так и в полевых условиях.

Комплектация:

- преобразователь рН-метр 150 МИ;
- термодатчик ТДЛ-1000-06;
- комбинированный электрод ЭСК-10603 (модификация ЭСК-10603/7) для измерения активности ионов;
- штатив универсальный ШУ-05, оснащенный поворотным столиком;
- блок сетевого питания;
- формуляр;
- руководство по эксплуатации.

Технические характеристики прибора

Измеряемая величина	Единица измерения	Диапазон измерения	Дискретность	Абсолютная погрешность прибора
Показатель кислотности раствора	рН	-1,00...+14,00	0,01	±0,05
Окислительно-восстановительный потенциал Еh (ЭДС)	мВ	-2000...+2000	1,00	±2,00
Температура анализируемой среды	°С	-10...+100	1,00	±2,00

Артикулу 21000704

Технические характеристики электрода ЭСК-10603

(комбинированный хлорсеребряный одноключевой перезаполняемый рН-электрод)

Диапазон измерения рН	Рабочая температура, °С	Электрическое сопротивление, МОм	Координаты изопотенциальной точки рНi	Еi, мВ	Модификация
0..12	0..100	10..80	4,00	0	ЭСК-10603/4
			6,70	18	ЭСК-10603/7

Допускается использование отдельной электродной пары, состоящей из измерительного электрода (ЭСК-10601) и электрода сравнения (ЭСр-10103).

Технические характеристики электрода ЭСК-10601 (арт. 21003817, модификация ЭСК-10601/4; арт. 21003925, модификация ЭСК-10601/7)

(комбинированный хлорсеребряный двухключевой перезаполняемый рН-электрод)

Диапазон измерения рН	Рабочая температура, °С	Электрическое сопротивление, МОм	Координаты изопотенциальной точки рНi	Еi, мВ	Модификация
0..12	0..100	10..80	4,00	0	ЭСК-10601/4
			6,70	18	ЭСК-10601/7

Технические характеристики электрода сравнения ЭСр-10103 (арт. 21003928, модификация ЭСр-10103/3,5) (вспомогательный хлорсеребряный одноключевой электрод)

Рабочая температура, °С	Потенциал электрода относительно н.в.э.*, мВ	Электрическое сопротивление, МОм	Электролит	Модификация
20..100	202	2..20	4,2 М КСl (насыщ.)	ЭСр-10103/4,2
5..100	208	2..20	3,5 М КСl	ЭСр-10103/3,5
5..100	212	2..20	3,0 М КСl	ЭСр-10103/3,0

Прибор окраски мазков - автоматический портативный «ПРОС-АП» - 01 МиниМед с принадлежностями

ТУ 26.60.12-025-29508133-2018

РУ №*

Предназначен для окраски мазков крови или других биологических препаратов на слайдах - предметных стеклах групповым методом (предметные стекла размещаются в держателях) по заданной технологической программе в диагностических и исследовательских лабораториях.

Кассеты с закрепленными слайдами последовательно проходят 5 рабочих этапов:

- 1) Предварительная сушка свеженанесенных препаратов;
- 2) Фиксация с предварительной окраской;
- 3) Основная окраска;
- 4) Промывка;
- 5) Сушка.

На очередную позицию кассеты перемещаются поступательно-возвратным движением ванночек. Время каждого этапа одинаково. Его можно задать при заказе прибора. Заводская установка – 5 минут. Общая продолжительность всех этапов - 20 минут.

Комплектация:

1. Прибор окраски слайдов - автоматический портативный «Прос-Ап» МиниМед - 1 шт.;
2. Кассеты вместимостью 10 слайдов - 5 шт. (по выбору для стекол толщиной 1,0 или 2,0 мм);
3. Ванночки емкостью 170 мл - 3 шт.;
4. Слайды 76×26 - 50 шт. (толщина под кассеты);
5. Паспорт - 1 шт.;
6. Руководство по эксплуатации - 1 шт.

Технические характеристики	Значение
Напряжение питания, В	220
Частота тока, Гц	50
Мощность, ВА не более	330
Длительность одного цикла, мин.	5
Производительность, стекло/час	60-120
Вес, кг не более	9
Габаритные размеры, мм	450×300×170

Процесс окрашивания осуществляется по линейной траектории. Слайды с мазком поместить в специальные кассеты и зафиксировать поворотом рычага эксцентрика. Наполнить ванночки реактивами и установить в прибор на указанные места. Кассету со слайдами установить на стартовую позицию предварительной сушки. Если препараты сухие - кассету со слайдами сразу поместить в ванночку с фиксатором. Время каждого этапа – 5 минут.

Вся процедура окраски и сушки занимает не более 20 минут.

При последовательной установке прибор может обрабатывать до 12 кассет, т.е. до 120 слайдов в час.

Для корректной работы аппарата необходимо использовать реактивы производства компании «МиниМед». Для фиксации препаратов использовать краситель-фиксатор эозин метиленовый синий по Май-Грюнвальду «МиниМед-М-Г» (арт. 12005702) или краситель-фиксатор эозин метиленовый синий по Лейшману «МиниМед-Л» (арт. 12005801). Для окраски препаратов используется краситель азур-эозин по Романовскому «МиниМед-Р» (арт. 12000101) в разведении 1:9. Для промывки окрашенных препаратов используется промывочный раствор с фосфатным буфером (поставляется в комплекте с красителем азур-эозин по Романовскому). Правила приготовления рабочих растворов описаны в инструкции по применению используемых реактивов.

Артикул 2100770

Производитель: ООО «МиниМед», Россия

* - в стадии регистрации!





Секундомеры механические

Секундомеры механические однострелочные, простого действия прерывания работы часового механизма СОСпр-2а-3-000 (СОСпр-26-2-000). Предназначены для относительно точного измерения интервалов времени.

Гарантийный срок эксплуатации - 24 месяца со дня продажи. Межповерочный интервал - 1 год.

Технические характеристики	СОСпр-2а-3-000 (1-кнопочный)	СОСпр-26-2-000 (2-кнопочный)
Артикул	21000901	21000902
Калибр механизма, мм	42	42
Емкость шкалы: секундной минутной	60 30	60 60
Цена деления шкалы: секундной минутной	0,2 1,0	0,2 1,0
Класс точности	третий	второй
Диапазон рабочих температур, °С	-20...+40	-20...+40
Допуст. погрешность при температуре 20±5°С, с.	±1,6	±1,8
Допуст. погр. в диапазоне рабочих температур, с.	±4,8	±5,4
Период подзаводки при непрерывной работе, ч.	8	8
Размеры, мм	50×18×70	55×19×76
Масса секундомера, г не более	150	150

Производитель: ОАО «Златоустовский часовой завод», Россия



Счетчик лабораторный С-5

ТУ 9443-005-39766267-2010

РУ № ФСР 2010/09012 от 13.10.2010 г.

Предназначен для фиксации визуального подсчета клеточной формулы крови или миелограммы.

Счетчик обеспечивает независимый счет по 24-м каналам с представлением результатов счета на цифровом табло. После подсчета обеспечивает последовательное отображение: общей суммы абсолютных значений по каждому каналу (виду клеток), процентов от общей суммы.

Контрольная сумма - от 50 до 1800 клеток, с шагом установки 50.

Снабжен звуковым сигналом, оповещающим о достижении контрольной суммы. Питание счетчика - от сети 220 В через блок питания.

Габаритные размеры, мм - 140×180×35 (без блока питания).

Артикул 21002801

Производитель: ООО «Стимул Плюс», Россия

Таймеры со звуковым сигналом

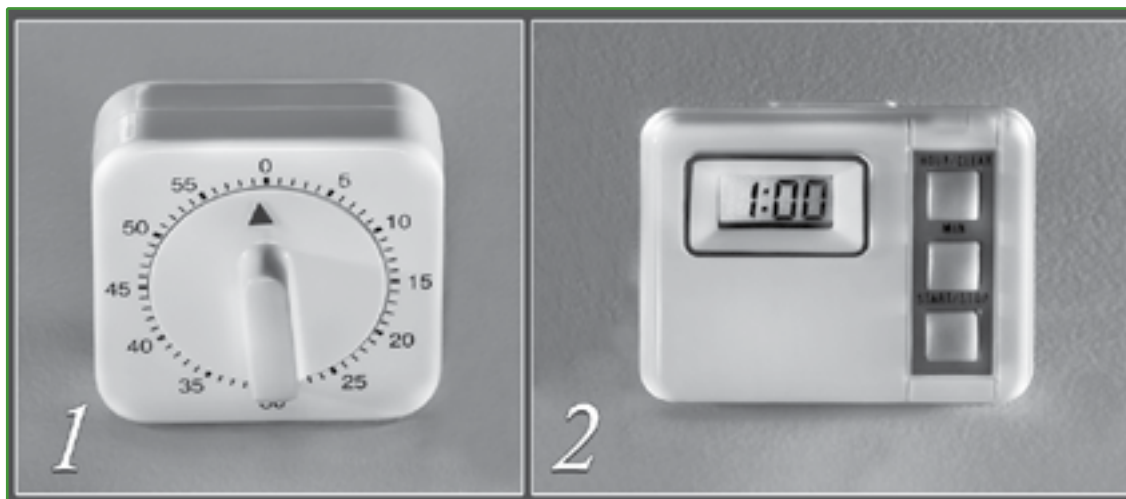

№ п/п	Артикул/ Наименование	Характеристики
1	21001100/ таймер механический Произведено в Китае	Таймер настольный механический с заводом на 60 минут (точность 3%). Минимальное время включения таймера составляет 1 минуту. Дискретность работы таймера - 1 минута. Размеры, мм - 60×60×32. Индивидуальная упаковка. Масса, г - 75.
3	21001107/ таймер электронный Производитель: Nuova Aptaca, Италия	Модель ELECTRONIC работает от батарейки (поставляется в комплекте) с маркировкой G-13A (аналог LR44 (AG13)). Имеет дисплей с четырьмя ячейками и может устанавливаться на время до 19 часов 59 минут. Снабжен электронным звуковым сигналом, опорным зажимом и магнитом. Минимальное время включения таймера составляет 1 минуту. Дискретность работы таймера - 1 секунда. Размеры, мм - 50×62×10. Индивидуальная упаковка. Масса, г - 45.

138

Центрифуга лабораторная медицинская Liston C2204 Classic

ТУ 9443-001-89699725-2009

РУ № ФСР 2009/06507 от 30.12.2009 г.

Центрифуга настольная переносная предназначена для разделения гравиметрически неоднородных жидких систем плотностью до 2 г/см³ в поле центробежных сил. Используется в практике клинической лабораторной диагностики и для проведения исследований в других областях.

Режимы скорости вращения: 1000, 1500, 2000, 3000 об./мин. Максимальное относительное центробежное ускорение, G - 1350. Ротор CRA 1215 - горизонтальный бакет-ротор (ротор с качающимися стаканами). Максимальное количество мест - 12. Максимальный размер применяемых пробирок, мм - 18×110. Максимальный объем применяемых пробирок, мл - 15. Регулировка времени работы, мин. - от 1 до 99. Потребляемая мощность - 120 ВА. Питание - 220 В/50 Гц. Габаритные размеры, мм - 510×435×220. Масса, кг - 16.

Артикул 21001021

Производитель: ООО «Листон», Россия





Часы настольные процедурные со звуковым сигналом ПЧ-3

ТУ 9452-012-34711238-2006

ПУ № ФСР 2011/10282 от 11.03.2011 г.

Предназначены для контроля длительности процедур в медицинских учреждениях.

Комплектация:

1. Часы настольные процедурные со звуковым сигналом ПЧ-3 - 1 шт.;
2. Штырек контактный - 10 шт.;
3. Вставка плавкая ВПТ6-1 - 1 шт.;
4. Паспорт - 1 шт.

Технические характеристики	Значение
Механизм	электронно-кварцевый
Питание	переменный ток 200-240 В, 50 Гц или от 2-х элементов питания типа АА 1,5 В
Мощность, ВА не более	5
Погрешность	от 2 до 10 мин. - $\pm 10\%$ от 10 до 30 мин. - ± 1 мин. от 30 до 60 мин. - $\pm 1,5$ мин.
Дискретность 10 параллельных интервалов, мин.	1
Продолжительность звукового сигнала, с.	10 - 60
Габаритные размеры (без штырьков), мм	177×179×58
Масса, кг не более	0,8

Артикул 21001102

Производитель: ОАО «Новоаннинский завод «ЭМА», Россия



Часы электронные DSZ-2 с LCD-дисплеем

Часы могут быть использованы в качестве лабораторного таймера, который отмечает звуковым сигналом установленные промежутки времени в пределах временного интервала с дискретностью от 1 сек.

Технические характеристики	Значение
Электропитание	переменный ток 100-240 В, 50/60 Гц
Погрешность, с.	ежедневно допустимая < 2 с.
Количество параллельных интервалов времени	15 (на каждую клавишу на панели часов можно задать определенный интервал) + 12 мелодий на выбор
Продолжительность звукового сигнала, с.	30±2, непрерывный
Интервалы времени для таймера	1 с. - 100 ч.

Артикул 21001105

Произведено в Китае

Красители и химические реактивы

Невареактив



Невареактив

J. A. U. Co

Красители и химические реактивы

Производитель: ООО «МиниМед», Россия

Краситель Азур-Эозин по Романовскому «МиниМед-Р»

ТУ 9398-003-29508133-2011
ПУ № ФСР 2011/11306 от 07.12.2015 г.



Усовершенствованная классическая пропись соотношения эозинатов Азура и метиленового синего при тонком балансе pH обеспечивает оптимальное дифференцированное окрашивание всех форменных элементов крови в цвета и оттенки, описанные в авторитетных изданиях (Гематологический атлас под редакцией М. Г. Абрамова; Гематологический атлас под редакцией С. А. Луговской, М. Е. Почтарь).

Один литр красителя с раствором фосфатного буфера позволяет окрашивать до 6000 препаратов крови. Поставляется вместе с концентратом буферного раствора. Рабочий раствор пригоден для использования в течение суток. Гарантированная стабильность концентрата - не менее года. Для фиксации препаратов крови рекомендуем использовать красители-фиксаторы «МиниМед-М-Г» и «МиниМед-Л».

Каждая партия красителей наряду с техническим контролем обязательно проходит контроль качества в клинических условиях!

Фасовка 1 л.

Артикул 12000101

Краситель-фиксатор эозин метиленовый синий по Май-Грюнвальду «МиниМед-М-Г»

ТУ 9398-004-29508133-2011

ПУ № ФСР 2011/11336 от 07.12.2015 г.



Стабилизированный раствор красителя по Май-Грюнвальду обеспечивает фиксацию препаратов крови и предварительную окраску.

Один литр красителя-фиксатора рассчитан на фиксацию не менее 1000 препаратов.

Каждая партия красителей наряду с техническим контролем обязательно проходит контроль качества в клинических условиях!

Фасовка 1 л.

Артикул 12005702

Краситель-фиксатор Эозин метиленовый синий типа Лейшмана «МиниМед-Л»

ТУ 9398-005-29508133-2011

ПУ № ФСР 2011/11337 от 11.01.2016 г.



Стабилизированный раствор красителя по Лейшману обеспечивает фиксацию препаратов крови и предварительную окраску.

Один литр красителя-фиксатора рассчитан на фиксацию не менее 1000 препаратов.

Каждая партия красителя наряду с техническим контролем обязательно проходит контроль качества в клинических условиях!

Фасовка 1 л.

Артикул 12005801



Набор реагентов для контроля качества предстерилизационной очистки изделий медицинского назначения (Азопирам-МиниМед)

TU 9398-006-29508133-2007

ПУ № ФСР 2007/00154 от 04.12.2015 г.

В присутствии следов крови не более чем через 1 минуту контакта реактива с исследуемым участком появляется окрашивание: сначала фиолетовое, затем быстро переходящее в розово-сиреневое. Фасовка:

3 флакона - реагент № 1 и 3 флакона - реагент № 2 (объем рабочего раствора - 150 мл; 2 флакона (реагент № 1 + реагент № 2) - 50 мл).

В состав не входят этиловый спирт и перекись водорода.

Артикул 15000103

143



Набор реагентов «Калия теллурид, раствор 2%»

TU 9385-010-29508133-2008

ПУ № ФСР 2009/05371 от 07.12.2015 г.

Бесцветная опалесцирующая жидкость, в процессе хранения которой допускается появление белого осадка, исчезающего при встряхивании.

Используют в качестве добавки при приготовлении питательных сред для выделения возбудителей дифтерии, холеры и других бактерий.

Раствор калия теллурида оказывает бактериостатическое действие на большинство видов грамположительных бактерий. Устойчивые к данному реактиву возбудители дифтерии образуют окрашенные в черный цвет колонии.

Фасовка: 10 ампул по 5 мл.

Артикул 14004802

Набор реагентов**«Масло иммерсионное»**

ТУ 9398-011-29508133-2009

РУ № ФСР 2009/05559 от 04.12.2015 г.

Используют в качестве необходимого вспомогательного реагента в световой микроскопии биологических препаратов при увеличениях объектива свыше 40.

Иммерсионное масло, помещенное между объективом и препаратом, имеет показатель преломления, равный таковому стекла. Поэтому отклоненные мельчайшими деталями объекта лучи света не рассеиваются, выходя из препарата, а попадают в объектив, без потерь рефракции.

Артикулы:

14005304 — флуоресцирующее (фасовка 100 мл);

14005302 — нефлуоресцирующее (фасовка 10 мл)

**Химические реактивы и красители**

Артикул	Наименование	Квалификация	Фасовка
14001316	Азотная кислота	ЧДА	1,3 кг
23000400	Азур II	Ч	0,05 кг
14002302	Аммиак водный	ЧДА	0,9 кг
14004101	Аскорбиновая кислота	ИМП.	0,1 кг
14004215	Ацетон	ЧДА	0,8 кг
14009605	Борная кислота	ХЧ	1,0 кг
23001321	Бриллиантовый зеленый	ЧДА	0,05 кг
23001308	Бромтимоловый синий	ЧДА	0,05 кг
14016302	Гексан 1-й сорт	ОСЧ	1 л
14016401	Гематоксилин	Ч	0,005 кг
14016405			0,02 кг
14004300	Глицерин ПК-94	Ч	1,2 кг
14004403	Йод	Ч	1 кг
14004401			0,1 кг
14004502	Калий едкий	Ч	1,0 кг
14004503	Калий йодистый	ХЧ	0,5 кг
14004504			0,1 кг

14004606	Калий йодистый	ЧДА	0,5 кг
14004705 14004702	Калий марганцевокислый	Ч	1,0 кг 0,1 кг
14004902	Калий фосфорнокислый 1-замещенный	Ч	1,0 кг
14005006	Калий фосфорнокислый 2-замещенный	ЧДА	1,0 кг
12006504	Крахмал-индикатор, в/р	ЧДА	0,5 кг
23000509	Кристаллический фиолетовый	ЧДА	0,1 кг
14005202 14005203	Лимонная кислота	пищевая	1,0 кг 25,0 кг
14027002	Медь сернокислая 5-водная	Ч	1,0 кг
14005806	Метиленовый синий	ЧДА	0,1 кг
23001006	Метиленовый оранжевый	ЧДА	0,05 кг
14007801	Натрий едкий	ЧДА	1,0 кг
14007905 14007903	Натрий лимоннокислый 3-х замещенный 5,5-водный	ЧДА	1,0 кг 0,1 кг
14005402 14005405	Натрий хлористый	Ч ХЧ	1,0 кг 1,0 кг
14005505	О-Ксилол	ЧДА	0,9 кг
14005550	Олеиновая кислота Б115	Б115	0,9 кг
14005604	Парафин П-2	П-2	20,0 кг
14005703 14005709	Перекись водорода 37%, марка А	тех.	1,1 кг 11,4 кг
14006011	Серебро азотнокислое	ЧДА	0,05 кг
14006105	Серная кислота	ХЧ	1,8 кг
14006217	Соляная кислота	ХЧ	1,1 кг
23001327	Судан III	ЧДА	0,05 кг
14006305	Сульфосалициловая кислота	Ч	1,0 кг
14010800	Трихлоруксусная кислота	Ч	0,1 кг
14005901	Тальк молотый (талькон А-1)	А-1	0,5 кг
14008007	Таннин	Ч	0,5 кг
14006607	Толуол	ЧДА	0,8 кг
14031902	Трилон Б	Ч	1,0 кг
14006702	Уксусная кислота ледяная	ХЧ	1,0 кг
14006801	Фенолфталеин	ЧДА	0,05 кг
14007100	Ортофосфорная кислота	Ч	1,5 кг
23001311	Фуксин кислый	Ч	0,05 кг
14007301	Фуксин основной	Ч	0,05 кг
14007503	Хлороформ стабилизированный	ХЧ	1,5 кг
23001200	Хромовый темно-синий	ЧДА	0,05 кг
23001310	Эриохром черный Т	ЧДА	0,05 кг
23001210	Эриохром сине-черный Р	ЧДА	0,05 кг

ВАКУУМНЫЕ ПРОБИРКИ

НеваРеактив



НеваРеактив

Пробирки вакуумные

Производитель: ООО «МиниМед», Россия
 ТУ 32.50.50-024-29508133-2017
 РУ № *

Преимущества перед открытыми пробирками:

1. Более надежная безопасность пациента за счет однократного применения, стерильности и замкнутости системы.
2. Сокращение числа преаналитических ошибок, благодаря фиксированному объему крови и соответствующих добавок, а также за счет вышеназванной замкнутости системы.
3. Конструкция элементов системы снижает вероятность попадания крови на персонал и окружающие поверхности во время венопункции.
4. Обеспечиваемая системой стерильность процедуры венопункции и наполнители продляют время хранения материала.

Стандартные пробирки изготовлены из полиэтилентерефталата. Внутренняя поверхность пробирок покрыта силиконом (снижает адгезию клеток крови к поверхности стенок). Пробирки, благодаря созданному при их производстве разрежению, обеспечивают наполнение заданного объема крови (от 1,6 до 9,0 мл). В соответствии с условиями аналитических методик предлагаются пробирки с добавками реагентов (сухие кристаллы кремнезема, литий- или натрий-гепарин, цитрат натрия 3,2 % или 3,8% и др.) Внутренние поверхности и наполнители пробирок стерилизуются гамма-излучением.

Герметичность пробирок достигается за счет применения крышки типа SCB. Крышка состоит из резиновой пробки (бромбутилкаучук), покрытой гемоотталкивающим репеллентом, и пластикового колпачка (полиэтилен) с вертикальными бороздками.

Упаковка: 100 шт. на пенопластовом штативе в термоусадочной пленке с этикеткой.

В зависимости от наполнителя срок годности пробирок составляет от 12 до 24 месяцев со дня изготовления .

147

Этикетка содержит следующие данные (по ГОСТ Р ИСО 6710-2009)

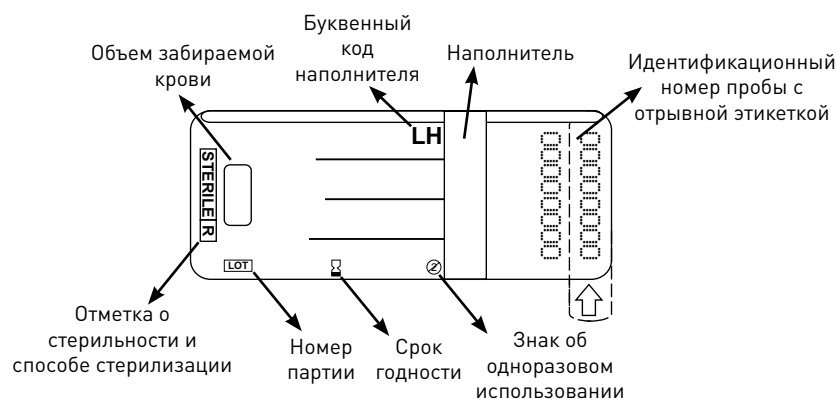

* - в стадии регистрации!

Пробирки вакуумные для взятия венозной крови

1. Пробирки вакуумные без наполнителей (для исследования сыворотки)

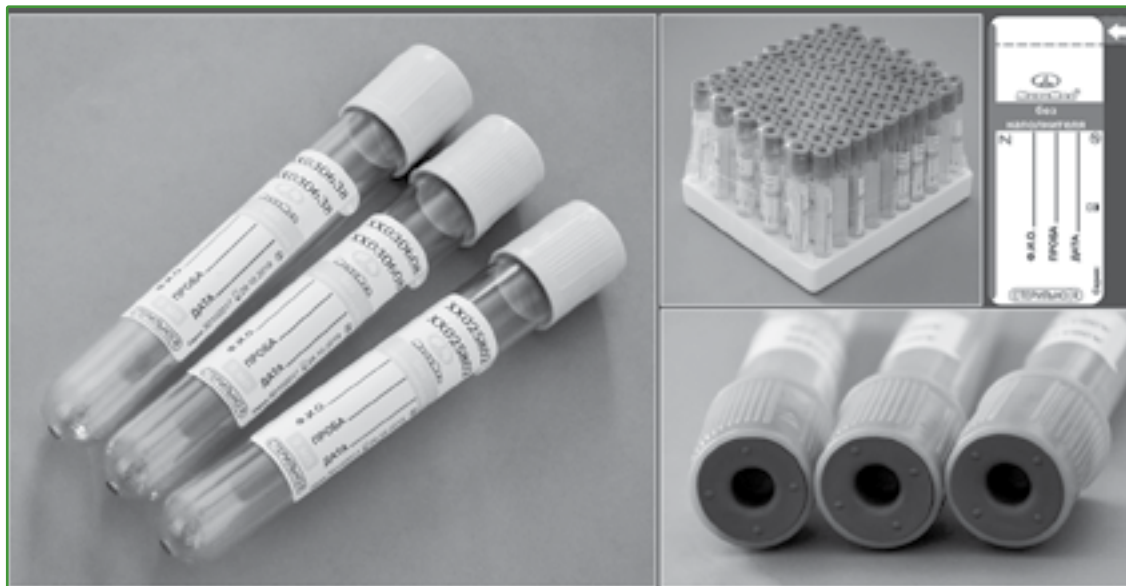

148

Пробирки без наполнителей используются для исследования сыворотки крови в биохимических, иммунологических и серологических тестах.

Характеристики:

Цветовой код	красный
Буквенный код	Z
Материал для исследования	сыворотка крови
Область применения	исследование сыворотки крови в биохимии, иммунологии, серологии
Наполнители	отсутствуют
Центрифугирование	1500 g - 10 минут

Артикул	Вместимость, мл	Диаметр, мм	Высота без пробки, мм
12007120	2	13	75
12007121	3	13	75
12007122	3	13	100
12007124	4	13	75
12007123	4	13	100
12007125	5	13	75
12007126	5	13	100
12007127	6	13	100
12007129	7	13	100
12007170	8	16	100
12007171	9	16	100
12007172	10	16	100

2. Пробирки вакуумные с разделительным гелем (для исследования сыворотки)



Пробирки используются для исследования сыворотки крови в биохимических, иммунологических и серологических тестах. Гель во время центрифугирования образует устойчивый барьер между сывороткой и форменными элементами

Характеристики:

Цветовой код	красный
Буквенный код	Gel
Материал для исследования	сыворотка крови
Область применения	исследование сыворотки крови в биохимии, иммунологии, серологии
Наполнители	отсутствуют
Центрифугирование	1500 g - 10 минут

Артикул	Вместимость, мл	Диаметр, мм	Высота без пробки, мм
12007107	2	13	75
12007109	3	13	75
12007108	3	13	100
12007174	4	13	75
12007173	4	13	100
12007176	5	13	75
12007175	5	13	100
12007128	6	13	100
12007177	7	13	100
12007178	8	16	100
12007179	9	16	100
12007180	10	16	100

3. Пробирки вакуумные с активатором свертывания крови (для исследования сыворотки)

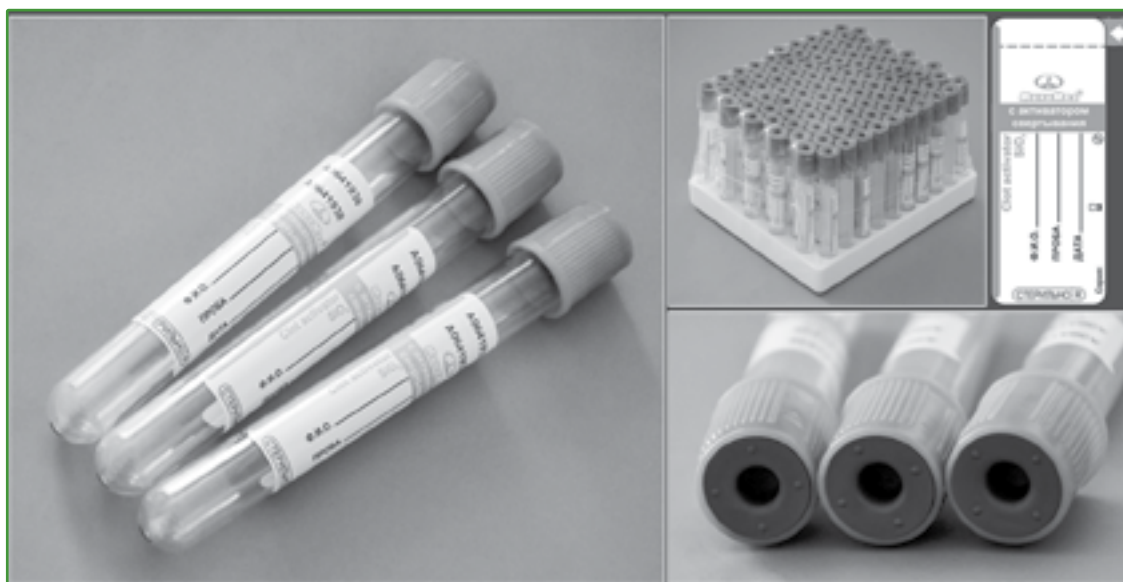

Стенки внутри пробирок покрыты сухим активатором образования сгустка (SiO_2) для ускорения свертывания крови. Смешивание крови с ним не влияет на результаты анализов. Ускорение процесса свертывания крови существенно сокращает время подготовки биологической пробы.

Характеристики:

Цветовой код	оранжевый
Буквенный код	Z Clot activator
Материал для исследования	сыворотка крови
Область применения	исследование сыворотки в биохимии, иммунологии
Наполнители	сухие кристаллы SiO_2 (диоксид кремния)
Центрифугирование	1500 g - 10 минут

Артикул	Вместимость, мл	Диаметр, мм	Высота без пробки, мм
12007130	2	13	75
12007131	3	13	75
12007138	3,5	13	75
12007132	3	13	100
12007134	4	13	75
12007133	4	13	100
12007135	5	13	75
12007136	5	13	100
12007137	6	13	100
12007139	7	13	100
12007163	8	16	100
12007162	8,5	16	100
12007164	9	16	100
12007165	10	16	100

4. Пробирки вакуумные с активатором свертывания крови и разделительным гелем (для исследования сыворотки)



Пробирки используются для забора крови в биохимии и иммунологии. Во время центрифугирования гель образует прочный барьер на 48 часов под сывороткой. Пробирки со свернувшейся кровью необходимо центрифугировать не позднее, чем через 2 часа после взятия крови.

Характеристики:

Цветовой код	желто-оранжевый
Буквенный код	CPDA Gel and Clot activator
Материал для исследования	сыворотка крови
Область применения	исследование сыворотки в биохимии, иммунологии
Наполнители	кристаллы SiO ₂ (диоксид кремния) + гель (цитрат фосфат декстроза аденин)
Центрифугирование	1500 - 2000 g - 10 минут

Артикул	Вместимость, мл	Диаметр, мм	Высота без пробки, мм
12007169	2	13	75
12007141	3	13	75
12007140	3	13	100
12007142	3,5	13	75
12007144	4	13	75
12007143	4	13	100
12007168	5	13	75
12007145	5	13	100
12007146	6	13	100
12007147	7	13	100
12007148	8	16	100
12007149	8,5	16	100
12007166	9	16	100
12007167	10	16	100

5. Пробирки вакуумные с гепарином (для исследования плазмы, гепаринизированной крови)

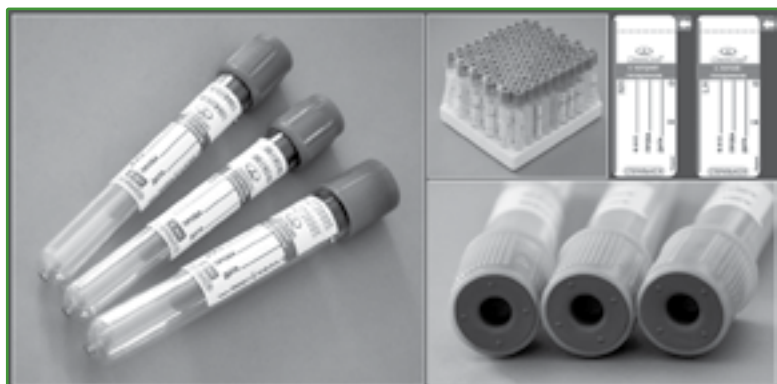

Пробирки используются при подготовке крови для подсчета форменных элементов и исследования параметров плазмы. При смешивании с кровью гепарин блокирует активность тромбина и тормозит переход растворимого фибриногена в нерастворимый фибрин, инактивируя необратимо факторы свертывания.

Характеристики:

Цветовой код	зеленый
Буквенный код	LH, NH
Материал для исследования	гепаринизированная кровь, плазма
Область применения	иммунология, гематология
Наполнители	литий-гепарин; натрий-гепарин
Центрифугирование	1500 g - 10 минут

Артикул	Вместимость, мл	Диаметр, мм	Высота без пробки, мм
с натрия гепарином (NH)			
12007111	3	13	75
12007110	3	13	100
12007112	4	13	75
12007113	4	13	100
12007116	5	13	75
12007114	5	13	100
12007115	6	13	100
12007117	7	13	100
12007118	8	16	100
12007119	9	16	100
12007190	10	16	100
с лития гепарином (LH)			
12007091	3	13	75
12007090	3	13	100
12007093	4	13	75
12007092	4	13	100
12007106	5	13	75
12007094	5	13	100
12007095	6	13	100
12007102	7	13	100
12007103	8	16	100
12007104	9	16	100
12007105	10	16	100

6. Пробирки вакуумные с цитратом натрия (для исследования цитратной плазмы)

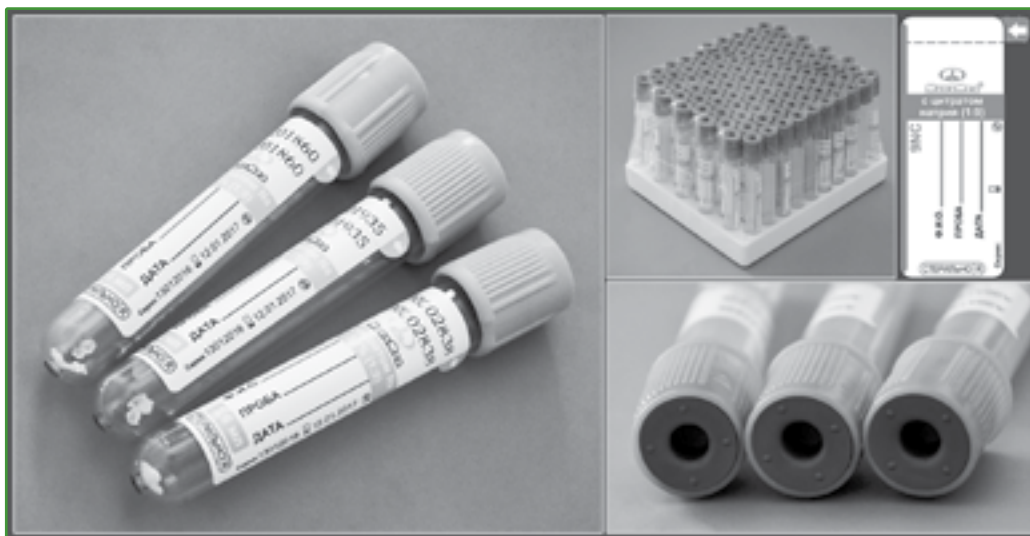

Пробирки содержат буферный раствор цитрата натрия, который является антикоагулянтом. Наиболее часто используются пробирки с 3,8% (0,129 моль/л) или 3,2% (0,109 моль/л) раствором цитрата натрия; соотношение цитрата к количеству забираемой крови 1:9.

Характеристики:

Цветовой код	голубой
Буквенный код	9NC
Материал для исследования	цитратная плазма, кровь
Область применения	исследование коагуляции
Наполнители	3,8% цитрат натрия (0,129 моль/л); 3,2% цитрат натрия (0,109 моль/л)
Центрифугирование	2000 - 2500 g - 10-15 минут

Артикул	Вместимость, мл	Диаметр, мм	Высота без пробки, мм
3,2% цитрат натрия			
12007070	1,8	13	75
12007071	1,8	13	100
12007073	2,7	13	75
12007072	2,7	13	100
12007074	3,6	13	75
12007075	3,6	13	100
12007077	4,5	13	75
12007076	4,5	13	100
12007078	5,4	13	100
3,8% цитрат натрия			
12007081	1,8	13	75
12007080	1,8	13	100
12007083	2,7	13	75
12007082	2,7	13	100
12007084	3,6	13	75
12007085	3,6	13	100
12007087	4,5	13	75
12007086	4,5	13	100
12007088	5,4	13	100

7. Пробирки вакуумные с ЭДТА (для исследования ЭДТА-крови)

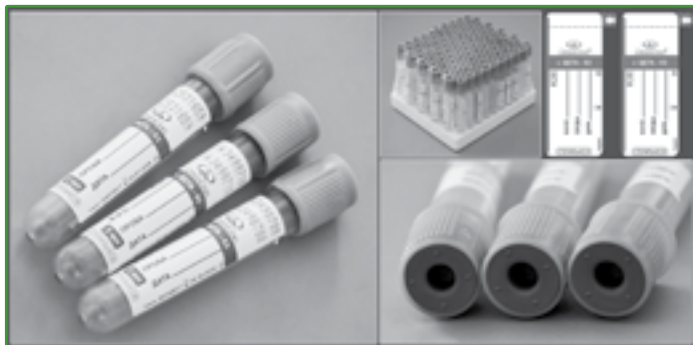

Калиевая соль этилендиаминтетрауксусной кислоты (ЭДТА) является предпочтительным антикоагулянтом для гематологических исследований.

Характеристики:

Цветовой код	фиолетовый
Буквенный код	К3Е, К2Е
Материал для исследования	ЭДТА-кровь, плазма
Область применения	гематологическое исследование цельной крови
Наполнители	К ₃ ЭДТА; К ₂ ЭДТА
Центрифугирование	1500 g - 10 минут

154

Артикул	Вместимость, мл	Диаметр, мм	Высота без пробки, мм
с К ₂ ЭДТА (К2Е)			
12007054	1	13	75
12007034	2	13	75
12007035	3	13	75
12007036	3	13	100
12007038	4	13	75
12007037	4	13	100
12007039	5	13	75
12007043	5	13	100
12007044	6	13	100
12007055	7	13	100
12007056	8	16	100
12007057	9	16	100
12007058	10	16	100
с К ₃ ЭДТА (К3Е)			
12007063	1	13	75
12007045	2	13	75
12007047	3	13	75
12007046	3	13	100
12007048	4	13	75
12007049	4	13	100
12007061	5	13	75
12007060	5	13	100
12007062	6	13	100
12007064	7	13	100
12007065	8	16	100
12007066	9	16	100
12007067	10	16	100

8. Пробирки вакуумные с ЭДТА и разделительным гелем (для исследования ЭДТА-крови)



Калиевая соль этилендиаминтетрауксусной кислоты (ЭДТА) является предпочтительным антикоагулянтом для гематологических исследований. Разделительный гель после центрифугирования образует барьер между плазмой и форменными элементами крови.

Характеристики:

Цветовой код	фиолетовый
Буквенный код	К3Е, К2Е
Материал для исследования	ЭДТА-кровь, плазма
Область применения	гематологическое исследование цельной крови
Наполнители	К ₃ ЭДТА; К ₂ ЭДТА
Центрифугирование	1500 g - 10 минут

Артикул	Вместимость, мл	Диаметр, мм	Высота без пробки, мм
с К ₂ ЭДТА (К2Е)			
12007059	1	13	75
12007150	2	13	75
12007152	3	13	75
12007151	3	13	100
12007154	4	13	75
12007153	4	13	100
12007156	5	13	75
12007155	5	13	100
12007157	6	13	100
12007158	7	13	100
12007159	8	16	100
12007160	9	16	100
12007161	10	16	100
с К ₃ ЭДТА (К3Е)			
12007068	1	13	75
12007006	2	13	75
12007008	3	13	75
12007007	3	13	100
12007069	4	13	75
12007009	4	13	100
12007089	5	13	75
12007079	5	13	100
12007096	6	13	100
12007097	7	13	100
12007098	8	16	100
12007099	9	16	100
12007101	10	16	100

Принадлежности



1. Иглы

ПУ № ФСЗ 2010/07130 от 06.02.2017 г.

Общие свойства:

- изготовлены из медицинской нержавеющей стали (могут использоваться для взятия крови как в одну, так и в несколько пробирок);
- стерильны (этиленоксидная стерилизация);
- резиновая мембрана на конце, обращенном к пробирке;
- V-образная (трехгранная) заточка;
- наличие силиконового покрытия (облегчает скольжение иглы внутри тканей, уменьшает болезненные ощущения и дискомфорт у пациента);
- футляр для иглы - полипропилен, состоит из 2-х частей с 4-мя продольными ребрами на каждой;
- футляр снабжен этикеткой с перфорацией, предотвращающей повторное использование;
- резьба для ввинчивания иглы в иглодержатель;
- цветовая кодировка размеров;
- упаковка 100 шт.

Иглы двусторонние (рис. 1а):

- диаметр иглы, мм - 0,7; 0,8 или 0,9 (22G, 21G, 20G);
- длина, мм - 38.

Артикул:

- 12006338 — 20G, желтая;
- 12006315 — 21G, зеленая;
- 12006337 — 22G, серая

Иглы с камерой визуализации (рис. 1б):

- имеется камера для визуального контроля прохождения крови через иглу;
- диаметр иглы, мм - 0,7 или 0,8 (22G, 21G);
- длина свободного края иглы (до камеры визуализации), мм - 25;
- общая длина иглы, мм - 38;
- камера визуализации, мм - не менее 12.

Артикул 12006318 — 21G, зеленая

Игла - «бабочка» (рис. 1в):

- имеет специальные лепестки для удобной фиксации иглы в месте инъекции;
- диаметр иглы, мм - 0,5; 0,6 или 0,8 (25G, 23G, 21G);
- длина, мм - 19;

Состав комплекта: игла - «бабочка»; безлатексный катетер длиной 190 мм, изготовленный из поливинилхлорида; луер - адаптер с иглой.

Артикул:

- 12006317 — 21G, зеленая;
- 12006252 — 23G, голубая

Производитель: Guilin Improve Medical Instruments Co., Ltd., Китай

2. Держатели игл

РУ № ФСЗ 2010/06624 от 24.03.2017 г.

Держатель стандартный (многоразовый) (рис. 2а):

- изготовлен из полипропилена;
- нестерильный;
- центральная резьба фиксирует и направляет иглу в момент забора крови.

Артикул 12006248

Производитель: Guangzhou Improve Medical Instruments Co., Ltd., Китай

РУ № ФСЗ 2009/05204 от 30.12.2016 г.

Держатель с защитой иглы (одноразовый) (рис. 2б):

- специальный щиток, с помощью которого игла закрывается после совершения венепункции, для безопасной утилизации;

- нестерильный

Артикул 12006931

Производитель: Chengdu Puth Medical Plastics Packaging Co., Ltd., Китай

3. Жгуты

- предназначены для прижатия вены и выделения места венепункции;
- пластмассовый замок, позволяющий затягивать и снимать жгут одной рукой;
- отсутствие латекса в составе;
- очистка и дезинфекция в дезинфицирующем растворе, рекомендованном для резиновых и пластиковых медицинских инструментов, или в моечной машине для медицинских инструментов (80°C) по СанПин;
- материал замка - полиоксиметилен;
- материал ленты - полиэстер/лайкра;
- размеры жгутов, мм - 400×25×1.

Артикул 12006902

157

Пробирки вакуумные для отбора мочи нестерильные

РУ № ФСЗ 2012/11857 от 28.03.2012 г.

Используются для отбора мочи из специального контейнера (арт. 12002856) с целью хранения, транспортировки и анализа проб мочи. Вместимость, мл - 9.

Размер, мм - 16×100. Упаковка 100 шт.

Контейнер приобретается дополнительно (арт. 12003037, 12003036, 12002856).

Характеристики:

Цветовой код	желтый
Материал для исследования	моча
Наполнители	отсутствуют
Центрифугирование	1000 - 1500 г - 10 минут

Артикул:

12007050 — без наполнителя;

12007051 — с борной кислотой

Производитель: Ningbo Greetmed Medical Instruments Co., Ltd., Китай



ПРИНАДЛЕЖНОСТИ ДЛЯ ЗАЩИТЫ ПЕРСОНАЛА

НеваРеактив



НеваРеактив

Принадлежности для защиты персонала



Бахилы текстурированные

ТУ 9398-001-68845281-2010

ПУ № ФСР 2011/10031 от 02.02.2011 г.

Изготовлены из хлорполиэтилена.

Толщина, мкм - 26. Плотность, г/м². - 3.

Цвет - голубой. Упаковка 50 пар.

Артикул 25001000

Производитель: ООО «Фармэль», Россия



Бинты марлевые

ГОСТ 1172-93

ПУ № ФСР 2009/05650 от 07.08.2013 г.

Артикул	Наименование	Плотность, г/м ²	Уп., шт.
18000500	Бинт НЕСТЕРИЛЬНЫЙ 5 м × 10 см	28	50
18000501	Бинт НЕСТЕРИЛЬНЫЙ 7 м × 14 см	28	40
18000505	Бинт НЕСТЕРИЛЬНЫЙ 5 м × 10 см	36	инд.
18000506	Бинт СТЕРИЛЬНЫЙ 5 м × 10 см	36	инд.
18000510	Бинт СТЕРИЛЬНЫЙ 7 м × 14 см	36	инд.

Производитель: ООО «Лейко», Россия



Бинт нестерильный фиксирующий

ТУ 9393-009-56334457-2010

ПУ № ФСР 2011/09986 от 03.02.2011 г.

Состав нетканого полотна:

18% - вискозы, 82% - хлопка.

Размер - 7 м × 14 см.

Плотность, г/м² - 35.

Групповая упаковка 40 шт.

Артикул 18000513

Производитель: ООО «Лейко», Россия

Вата медицинская гигроскопическая гигиеническая хлопковая нестерильная, 250 гр.

ГОСТ 5556-81

РУ № ФСР 2010/07240 от 05.04.2010 г.

Артикул 18000800

Производитель: ООО «Емельянь Савостинь. Ватная фабрика», Россия



Вата медицинская гигроскопическая хирургическая хлопковая нестерильная, 250 гр.

ГОСТ 5556-81

РУ № ФСР 2010/06930 от 01.03.2010 г.

Артикул 18000808

Производитель: ООО «Емельянь Савостинь. Ватная фабрика», Россия



Маска трехслойная на резинках

ТУ 9398-001-64015714-2010

РУ № ФСР 2010/07908 от 06.06.2018 г.

Упаковка 100 шт.

Артикул 25001050

Производитель: ООО «Казанская фабрика «СпецМедЗащита», Россия



Очки защитные «Труд»

Изготовлены из ударопрочного поликарбоната.

Класс механической защиты - F (от летящих частиц ~45 м/с)

Класс защиты от UV - 99,9 %

Оптический класс - 1 (для постоянного ношения)

Индивидуальная упаковка.

Артикул 18000405



Перчатки медицинские нестерильные (нитриловые)

РУ № ФСЗ 2010/07368 от 05.07.2010 г.

Длина, мм - 245 - 250.

Толщина, мм - 0,14 - 0,18.

Упаковка 50 пар.

Артикулы:

18001400 — размер L;

18001401 — размер M;

18001402 — размер S;

18001403 — размер XL.

Производитель: SFM Hospital Products GmbH, Германия





Перчатки медицинские диагностические смотровые нестерильные (нитриловые)

ТУ 9398-001-53733748-2008
ПУ № ФСР 2008/03090 от 30.07.2008 г.

Длина, мм - 245 - 250.
Толщина, мм - 0,08 - 0,14.
Упаковка 50 пар.

Артикулы:
18001404 — размер L;
18001405 — размер M;
18001406 — размер S;
18001440 — размер XL.

Производитель: ООО «Ардейл-Импэкс», Россия



Шапочка-берет «Шарлотта»

ПУ № ФСЗ 2010/07185 от 05.07.2010 г.

Изготовлена из нетканого
материала Спанбонд.
Диаметр, см - 52 - 54.
Плотность, г/м². - 17.
Упаковка 100 шт.

Артикул 25001036

Производитель: Xiantao Daoqi Plastic Co, Ltd., Китай

161



Щиток для лица

Щиток предназначен для защиты лица при лабораторных работах. Состоит из экрана и оголовья с ремнями, регулирующимися по размеру. Экран изготовлен из полистирола в форме трапеции с загнутыми на 80° боковыми поверхностями. Размеры экрана, мм: (178±2,0)×(155±2,0)×(0,75±0,1). Индивидуальная упаковка.

Артикул 18000201



Приложения
Указатели

НеваРеактив

НеваРеактив

Полимерные материалы, используемые при производстве лабораторных принадлежностей

Полистирол — термопластичный материал, в некоторых случаях служит альтернативой стеклу, физиологически безвреден.

Полипропилен — термопластичный материал, по прозрачности уступает полистиролу. Для полипропилена характерны высокая ударная прочность, высокая стойкость к многократным изгибам, низкая паро- и газопроницаемость. Полипропилен — хороший диэлектрик, плохо проводит тепло. Физиологически безвреден.

Полиэтилен — термопластичный, непрозрачный материал, сочетает высокую прочность при растяжении с эластичностью. Нетоксичен.

Акрилонитрилбутадиенстирол (АБС) — ударопрочная техническая термопластическая смола на основе сополимера акрилонитрила с бутадиеном и стиролом.

Поликарбонат — термопластичный, прочный, легкий, оптически прозрачный, пластичный, морозостойкий полимер. Является хорошим диэлектриком и очень долговечный.

Полиметилметакрилат — это синтетический полимер метилметакрилата, термопластичный прозрачный пластик, известный под названием акриловое стекло, акрил.

Полиоксиметилен (ПОМ) — это сополимер с оптимальным сочетанием прочности, твердости и сопротивления к износу. Он обладает очень небольшим влагопоглощением, не содержит пор, легко обрабатывается механическими методами обработки.

Политетрафторэтилен (ПТФЭ, фторопласт) — особая пластмасса, которая обладает высокой степенью стойкости, оставаясь эластичным в диапазоне температур от -70°C до $+270^{\circ}\text{C}$. Термостойкий электроизоляционный материал.

Полиметилпентен (ПМП) — это сополимер метилпентена. Данный материал характеризуется хорошей химической стойкостью, отличной прозрачностью и глянцем, его можно экструдировать и перерабатывать литьем под давлением.

Перфторалкоксидные полимеры (ПФА) — сополимеры, перерабатываемые в расплаве, обладающие основной молекулярной цепью ПТФЭ с полностью фторированными алкоксильными боковыми группами. Максимальная рабочая температура изделия из данного материала 240°C (t° плавления 280°C).

Основные марки стекла, используемые при производстве

Физико-химические характеристики	Значение
Марка ТС (термически стойкое стекло) по ГОСТ 21400-75	
Средний коэффициент линейного теплового расширения в интервале температур от 20 до 300°C , $\alpha \cdot 10^{-7}$ град $^{-1}$	$33 \pm 1,0$
Кислотная устойчивость	1 класс
Щелочная устойчивость	2 класс
Термическая стойкость, $^{\circ}\text{C}$, не менее	250
Марка НС (нейтральное стекло) по ГОСТ 19808-86	
Средний коэффициент линейного теплового расширения в интервале температур от 20 до 400°C , $\alpha \cdot 10^{-7}$ град $^{-1}$	68-72
Щелочная устойчивость, мг/дм 2	85
Термическая стойкость, $^{\circ}\text{C}$, не менее	150

Основные свойства пластиковых материалов

Химическое название	Сокращения	Прозрачность	Механическая устойчивость	Допустимый диапазон температур, °С	
				от	до
Полистирол	ПС	оптически чистый	твердый, хрупкий	-10	+70 (+80)*
Полиэтилен низкого давления (высокой плотности)	ПЭНД	полупрозрачный	гибкий, пластичный, легкий	-50	+75 (+90)
Полиэтилен высокого давления (низкой плотности)	ПЭВД	полупрозрачный	твердый, прочный, легкий	-50	+80 (+120)
Полипропилен	ПП	полупрозрачный, опалесцирующий	жесткий, устойчив к деформации	-50	+120 (+140)
Акрилонитринбутадиенстирол	АБС	непрозрачный	ударопрочный	-40	+85 (+100)
Поливинилхлорид	ПВХ	прозрачный	твердый, гладкий	-5	+70 (+85)
Поликарбонат	ПК	оптически чистый	жесткий, очень прочный, ударостойкий	-100	+135 (+140)
Полиметилметакрилат	ПММА	непрозрачный	твердый, легкий, хрупкий	-40	+85 (+90)
Полиоксиметилен	ПОМ	непрозрачный	жесткий, упругий, ударостойкий	-50	+90 (+140)
Политетрафторэтилен	ПТФЭ	непрозрачный	антиадгезивный, негорючий	-200	+260 (+300)
Полиметилпентен	ПМП/ТПХ	беловато-прозрачный	очень прочный, долговечный, легкий	0	+120 (+180)
Перфторалкокси-соединения	ПФА	полупрозрачный	антиадгезивный, негорючий	-200	+240 (+280)

* - температура краткосрочного нагревания

164

Химическая устойчивость

Свойства	Полистирол (ПС)	Полиэтилен высокого давления (ПЭВД)	Полиэтилен низкого давления (ПЭНД)	Полипропилен (ПП)	Акрилонитрин-бутадиенстирин (АБС)	Поливинилхлорид (ПВХ)	Поликарбонат (ПК)	Полиметилметакрилат (ПММА)	Политетрафторэтилен (ПТФЭ)
Масла	хор.	хор.	хор.	хор.	хор.	хор.	хор.	индивид.	хор.
Кислоты	низкая	хор.	хор.	хор.	хор.	хор.	хор. (разбав. кислоты)	хор. (разбав. кислоты)	хор.
Другие окислители	индивид.	огранич.	огранич.	огранич.	—	—	хор. (разбав. кислоты)	хор. (разбав. кислоты)	хор.
Спирты	хор.	хор.	хор.	хор.	хор.	хор.	хор.	хор.	хор.
Основания	хор.	хор.	хор.	хор.	хор.	хор.	хор.	хор. (разбав. щелочи)	хор.
Кетоны	низкая	огранич.	огранич.	огранич.	низкая	низкая	огранич.	огранич.	хор.
Эфиры	низкая	огранич.	огранич.	огранич.	низкая	низкая	огранич.	огранич.	хор.
Жиры	хор.	хор.	хор.	хор.	хор.	хор.	хор.	хор.	хор.
Ароматические у/в	низкая	хор.	огранич.	хор.	низкая	низкая	огранич.	огранич.	хор.
Хлорированные у/в	индивид.	огранич.	огранич.	индивид.	низкая	низкая	огранич.	огранич.	низкая
Галогенированные у/в	низкая	огранич.	огранич.	огранич.	низкая	низкая	огранич.	огранич.	низкая
Сu, Mn, Co	индивид.	индивид.	индивид.	огранич.	—	—	хор.	индивид.	—

Лабораторные стеклянные и пластмассовые принадлежности, используемые для анализа на микропримеси, нужно замачивать в 1N соляной кислоте (HCL, «ХС») не более 6 часов и затем смывать дистиллированной водой, чтобы исключить загрязнение катионами или анионами.

Никогда не пользуйтесь очищающими порошками или абразивными губками для очистки пластиковых изделий. Не мойте изделия из поликарбоната щелочными средствами.

Алфавитный указатель

Аппарат Кьельдаля на шлифах	26
Ареометры	3
Баллоны для отбора газов	105
Баня водяная для подогрева жирометров	127
Баня комбинированная лабораторная (БКЛ)	127
Баня лабораторная одноместная	128
Баня песочная	128
Банка для реактивов 100 мл	4
Банки лабораторные стеклянные	4
Банки для хранения и транспортирования лекарственных средств	4
Банки пластиковые широкогорлые для реактивов	47
Бахилы текстурированные	159
Бинты	159
Бумага фильтровальная	105
Бумага-крафт	105
Бусы (стеклошарики)	5
Бутирометры	5
Бутылки пластиковые узкогорлые градуированные	47
Бутылки-дозаторы пластиковые	49
Бутыл с тубусом Вульфа (склянка-аспиратор с краном)	6
Бюретки (без крана, с оливой; с одноходовым краном)	6
Бюретки с боковым краном и резервуаром (микробюретки)	7
Ванночки пластиковые для многоканальных дозаторов	50
Вата медицинская	160
Воронки Бюхнера фарфоровые	97
Воронки делительные грушевидные (с делениями и без)	8
Воронки делительные цилиндрические (с делениями и без)	9
Воронки стеклянные лабораторные	7
Воронки пластиковые (лабораторные; с ребрами; для порошков)	49
Вставки к эксикаторам фарфоровые	97
Гигрометры психрометрические	128
Груши резиновые	106
Держатели для воронок	50
Держатель для фиксации принадлежностей	124
Держатели иглы с вакуумной пробиркой	157
Дозатор для серной кислоты	26
Дозатор к прибору Флоринского	8
Дозаторы пипеточные, одно- и многоканальные, «Лайт»	129-130
Дозаторы пипеточные, одно- и многоканальные, «Блэк»	131-132
Емкости пластиковые для взвешивания	50
Емкости пластиковые для общелабораторного применения	48
Емкости стеклянные для окраски препаратов	10
Емкости пластиковые с краном, завинчивающейся крышкой и ручкой	48
Ерши лабораторные	107
Жгуты	157
Зажимы для бюреток	50
Зажимы для конических переходников	51
Зажимы (Мора; пробирочный; винтовой Гофмана)	107
Иглы	156

Камера пластиковая для подсчета клеток в биологических образцах мочи	51
Камера для счета форменных элементов крови (Камера Горяева)	11
Камера хроматографическая	10
Капельницы стеклянные	12
Капельницы пластиковые	51
Капилляры стеклянные	11
Каплеуловители (насадки Къельдаля)	13
Кастрюли фарфоровые	97
Ковши пластиковые	53
Колбы Бунзена (с тубусом) с цилиндрической горловиной; со шлифом	13
Колбы пластиковые конические с делениями	52
Колбы конические со шкалой (с цилиндрической горловиной; со шлифом)	14
Колбы круглодонные (с 2-мя; с 3-мя горловинами)	16
Колбы круглодонные (с цилиндрической горловиной; со шлифом)	15
Колбы Къельдаля (с цилиндрической горловиной; со шлифом)	17
Колбы мерные пластиковые с пробкой	52
Колбы мерные стеклянные с одной меткой	18
Колбы плоскодонные (с цилиндрической горловиной; со шлифом)	19
Колбы Энглера	20
Кольца для штатива ШФР-ММ	124
Комплект принадлежностей для определения групп крови	54
Комплекты для окраски микропрепаратов («UNO», «DUE»)	53
Контейнеры полимерные для дезинфекции предстерилизационной обработки медицинских изделий	55
Контейнеры для сбора суточной мочи	54
Контейнеры для утилизации игл и других отходов	54
Контейнер защитный для транспортировки биоматериала	108
Контейнеры лабораторные для взятия проб (нестерильные; стерильные)	55-58
Корзины пластиковые для транспортировки бутылок	58
Кран для склянки-аспиратора	6
Краситель Азур-Эозин по Романовскому «МиниМед-Р»	141
Краситель-фиксатор эозин метиленовый синий по Май-Грюнвальду «МиниМед-М-Г»	142
Краситель-фиксатор Эозин метиленовый синий типа Лейшмана «МиниМед-Л»	143
Крафт-пакеты	108
Криопробирки	81
Кружки фарфоровые с носиком	98
Крышка к иммунологическим планшетам	72
Крышка к кюветам 10x10 мм	59
Крышки фарфоровые к тиглям	102
Крышки к эксикаторам	45
Кювета для билирубинометра «БИЛИМЕТ»	20
Кюветы пластиковые для окраски микропрепаратов	59
Кюветы пластиковые для спектрофотометрии	59
Кюветы стеклянные для спектрофотометрии	21
Кюветы для фотометрии	21
Лапки для штатива ШФР-ММ	124
Лодочка фарфоровая зольности №2	98
Лодочки фарфоровые для сжигания №2	99
Ложка металлическая для сжигания	109
Ложки фарфоровые	99
Лопаточка стеклянная	22
Лоток металлический для дезинфекции пипеток	109
Лотки металлические медицинские	109
Лотки пластиковые	60-61
Магниты с кольцевым утолщением для мешалки	110
Маркеры на стеклу (Vitrograf)	108
Маска трехслойная на резинках	160

Мензурки	22
Микроскопы (XSZ-2105; XSP-104)	133
Набор для определения диаметра трубок	61
Набор реагентов «Калия теллурид водный, раствор 2%»	143
Набор реагентов для контроля качества предстерилизационной очистки изделий медицинского назначения (Азопирам-МиниМед)	143
Набор реагентов «Масло иммерсионное»	144
Наконечники для пипеточных дозаторов	61-62
Насос водоструйный пластиковый	63
Очки защитные «Труд»	160
Пакеты двойные типа «кенгуру»	63
Пакеты для автоклавирования биологических материалов	63
Пакеты сбора и утилизации медицинских отходов	64
Палочка пластиковая для отделения и удаления сгустка	65
Палочка для перемешивания	65
Палочка стеклянная	22
Парафильм	110
Парафин-парапласт	110
Пергамент листовой марки «Б»	105
Переходники пластиковые для трубок	67
Перчатки медицинские нитриловые	160-161
Пестики фарфоровые	100
Песок кварцевый	128
Петледержатель для микробиологических петель	111
Петли микробиологические нихромовые	111
Петли пластиковые стерильные	66
Петли алюминиевые ректальные	111
Петли пластиковые ректальные прямые	65
Пикнометры с одной меткой	23
Пинцеты пластиковые	68
Пипетаторы поршневые (насадки на мерные пипетки)	134
Пипетка Панченкова (к СОЭ-метру)	23
Пипетка с одной меткой типа САЛИ ППСГ-01-20	23
Пипетки Пастера стеклянные	25
Пипетки градуированные	24
Пипетки пластиковые для переноса жидкости (Пастера)	69
Пипетки с пробками к дозатору Флоринского	26
Пипетки с расширением и одной меткой (Мора)	25
Пипетки серологические стерильные	70
Планшеты иммунологические	72
Планшеты для определения групп крови (П-10; П-50)	71
Планшеты для предметных стекол	71
Пластина с луночками для серологических реакций	68
Плитка электрическая	134
Подающее устройство для предметных стекол	72
Подставка для круглодонных колб	70
Полислайд	74
Прибор рН-метр	135
Прибор СОЭ-метр ПР-3 (комплект №1 и №2)	134
Прибор Флоринского	26
Прибор для отмеривания серной кислоты	26
Прибор окраски мазков - автомат портативный «ПРОС-АП» - 01 МиниМед	136
Прихватка для горячих предметов	115
Пробирки вакуумные в ассортименте	148-155, 157
Пробирки 12 мл для урины	79

Пробирка с антикоагулянтом и градуированной пипеткой для дозирования биологических жидкостей	76
Пробирки с КЗ-ЭДТА для взятия капиллярной крови	78
Пробирки пластиковые конические	73-74
Пробирки стеклянные лабораторные (мерные; центрифужные; биологические; химические; биохимические; серологические; Видаля; Флоринского; Уленгута)	27-28
Пробирки микроцентрифужные (Эппендорфа)	75-76
Пробирки медицинские полимерные	81
Пробирки стеклянные с винтовой крышкой	29
Пробирки с антикоагулянтом КЗ-ЭДТА (для гематологии)	78
Пробирки с активатором свертывания	77
Пробирки с цитратом натрия (для коагулологических реакций)	77
Пробирки пластиковые цилиндрические без делений и пробки	79
Пробирки пластиковые цилиндрические с защелкивающейся крышкой	79
Пробирки пластиковые цилиндрические с навинч. крышкой или пробкой	80
Пробирки пластиковые цилиндрические с 2-х позиционной пробкой	77
Пробки стеклянные взаимозаменяемые под конусы со шлифом	29
Пробки пластиковые для пробирок (конические; цилиндрические)	82
Пробки (резиновые, силиконовые, целлюлозные)	112-114
Промывалки	83
Секундомеры механические	137
Системы для взятия крови	82
Скарификаторы	115
Склянки для инкубации при определении БПК	29
Склянки для реактивов с притертой пробкой	30
Склянки Дрекселя	29
Сосуды для музейных препаратов	31
Спиртовки лабораторные (СЛ-1; СЛ-1-1; СЛ-1-М-Т; СЛ-2)	31
Спринцовки (пластизольные; резиновые)	115
Стаканчики пластиковые для взвешивания	83
Стаканчики стеклянные для взвешивания	32
Стакан 30 мл	83
Стаканы пластиковые	84
Стаканы стеклянные (высокие, В; низкие, Н)	33
Стаканы фарфоровые	100
Стекла для микропрепаратов (покровные; предметные; часовые; с лунками)	32, 34-37
Стекла покровные круглые	34
Стеклографы (маркеры перманентные)	119
Ступки стеклянные с пестиком	38
Ступки фарфоровые	101
Ступки фарфоровые с пестиком	101
Сушилка металлическая для посуды	118
Сушилка пластиковая для посуды	85
Счетная камера с сеткой Фукса-Розенталя	10
Счетчик лабораторный С-5	137
Таймеры со звуковым сигналом	138
Тампон-зонды	116-117
Термометры	118
Тест-полоски «Биоскан»	119
Тигли фарфоровые	102
Трубки медицинские (резиновые (дренажные и соединительные); силиконовые)	120
«Трубка» для лаборанта	121
Укладочный контейнер полимерный для доставки проб биологического материала в пробирки и флаконах	121

Фильтры	122
Фитиль для спиртовок	122
Флаконы для лекарственных средств	38
Химические реактивы	144-145
Холодильники (с прямой трубкой; спиральные; шариковые)	39
Центрифуга лабораторная медицинская Liston C2204 Classic	138
Цилиндры пластиковые	85
Цилиндры стеклянные	3, 40-41
Часы песочные	42
Часы настольные процедурные со звуковым сигналом ПЧ-3	139
Часы электронные DSZ-2	139
Чашы стеклянные выпарительные	43
Чашы фарфоровые для выпаривания	103
Чашы кристаллизационные	43
Чашка пластиковая диам. 90 мм многоцветная	86
Чашки стеклянные микробиологические (ЧМ)	42
Чашки пластиковые Петри	86
Шапочка-берет «Шарлотта»	161
Шпатели фарфоровые	103
Шпатели деревянные стерильные	123
Шпатель алюминиевый бактериологический Дригальского	123
Шпатель стеклянный L-форма нестерильный	44
Шпатели пластиковые	87
Шприцы инъекционные с иглами	123
Штатив для кювет 10x10 мм	88
Штатив для пробирок диам. 10-18 мм с силиконовыми фиксаторами	90
Штатив для пробирок диам. 30 мм	90
Штатив металлический для чашек Петри на 54 места	124
Штатив лабораторный для фронтальных работ ШФР-ММ	124
Штатив на 10 мест для пробирок СОЭ	76
Штатив универсальный (гнезда от 6 до 30 мм)	91
Штатив-бокс для криопробирок	88
Штатив-боксы для предметных стекол	88
Штатив-боксы для пробирок Эппендорфа	89-90
Штатив-рамки стальные для окраски микропрепаратов	125
Штативы алюминиевые для пробирок и криопробирок	125
Штативы для пробирок универсальные	93
Штативы медицинские полимерные (для криопробирок; Z-образные)	91, 93
Штативы для микропрепаратов на предметных стеклах	91
Штативы для наконечников	94
Штативы для пипеток	92
Штативы для пробирок 15 и 50 мл	94
Штативы лабораторные полимерные для пробирок ШЛПП	92
Щетка пластиковая двусторонняя	94
Щетка на деревянном основании	125
Щиток для лица	161
Эксикаторы стеклянные	45
Эксикаторы пластиковые вакуумные с краном	95
Элементы соединительные	44
Элементы соединительные	95

АРТИКУЛЯРНЫЙ УКАЗАТЕЛЬ

НеварРеактив

10000001	стр. 6	10000611	8	10000924	16
10000002	6	10000613	26	10000925	16
10000003	6	10000800	14	10000926	15
10000004	6	10000811	14	10000930	16
10000005	6	10000812	14	10000931	16
10000006	6	10000820	14	10000932	16
10000007	6	10000821	14	10000933	16
10000008	6	10000824	14	10000934	16
10000011	7	10000825	14	10000935	16
10000019	7	10000827	14	10001108	18
10000020	7	10000830	14	10001109	18
10000301	8	10000831	14	10001110	18
10000302	8	10000832	14	10001111	18
10000303	8	10000833	14	10001112	18
10000304	9	10000834	14	10001113	18
10000305	9	10000835	14	10001123	18
10000306	9	10000836	14	10001124	18
10000307	9	10000837	14	10001125	18
10000308	9	10000838	14	10001126	18
10000311	9	10000839	14	10001127	18
10000312	9	10000840	14	10001128	18
10000313	9	10000844	14	10001129	18
10000328	8	10000845	14	10001130	18
10000329	8	10000901	15	10001131	18
10000401	8	10000902	15	10001132	18
10000402	8	10000903	15	10001133	18
10000403	8	10000906	15	10001134	18
10000404	8	10000909	15	10001135	18
10000451	9	10000910	15	10001136	18
10000452	9	10000911	15	10001137	18
10000453	9	10000912	15	10001138	18
10000454	9	10000915	15	10001139	18
10000502	7	10000916	15	10001140	18
10000506	7	10000917	15	10001141	18
10000507	7	10000918	15	10001142	18
10000508	7	10000920	15	10001143	18
10000509	7	10000921	16	10001147	18
10000510	7	10000922	16	10001209	19
10000511	7	10000923	16	10001213	19

НеварРеактив

10001501	22	10002306	28	10003105	30
10001502	22	10002401	27	10003107	30
10001503	22	10002402	27	10003108	30
10001504	22	10002403	27	10003109	30
10001505	22	10002404	27	10003110	30
10001701	24	10002405	27	10003201	30
10001702	24	10002406	27	10003202	30
10001703	24	10002407	27	10003203	30
10001704	24	10002408	27	10003204	30
10001705	24	10002409	27	10003205	30
10001706	24	10002410	27	10003206	30
10001707	24	10002503	28	10003207	30
10001708	24	10002506	28	10003208	30
10001709	24	10002507	28	10003209	30
10001710	24	10002707	28	10003301	30
10001711	24	10002708	28	10003302	30
10001712	24	10002709	28	10003303	30
10001720	26	10002810	28	10003304	30
10001721	26	10002811	28	10003305	30
10001722	26	10002812	28	10003306	30
10001723	26	10002813	28	10003307	30
10001724	26	10002814	28	10003308	30
10001801	25	10002815	28	10003410	29
10001802	25	10002900	44	10003411	29
10001803	25	10002901	44	10003412	29
10001804	25	10002902	44	10003418	29
10001805	25	10003001	30	10003419	29
10001806	25	10003002	30	10003501	32
10001807	25	10003003	30	10003502	32
10001808	25	10003004	30	10003503	32
10001809	25	10003005	30	10003504	32
10001901	23	10003006	30	10003600	32
10002001	23	10003007	30	10003601	32
10002200	28	10003008	30	10003603	32
10002201	28	10003009	30	10003604	32
10002202	28	10003010	30	10003605	32
10002204	28	10003101	30	10003607	32
10002205	28	10003102	30	10003608	32
10002305	28	10003104	30	10003801	33

10003802	33	10004227	85	10004810	45
10003803	33	10004228	85	10004811	45
10003804	33	10004229	85	10004812	45
10003805	33	10004301	40	10004813	45
10003806	33	10004302	40	10004814	45
10003807	33	10004303	40	10004815	97
10003808	33	10004304	40	10004816	45
10003809	33	10004305	40	10004817	97
10003810	33	10004306	40	10004818	45
10003811	33	10004307	40	10004819	45
10003812	33	10004308	40	10004820	45
10003813	33	10004401	41	10004821	45
10003814	33	10004402	41	10004823	45
10003815	33	10004403	41	10004830	45
10003816	33	10004404	41	10004900	44
10003817	33	10004405	41	10004901	44
10003821	33	10004406	41	10004902	44
10003824	33	10004407	41	10004903	44
10003825	33	10004408	41	10005000	29
10003828	33	10004501	3, 41	10005001	44
10003830	33	10004502	3, 41	10005002	29
10003831	33	10004503	3, 41	10005003	29
10003836	33	10004504	3, 41	10005004	29
10003837	33	10004505	3, 41	10005005	27
10003838	33	10004601	41	10005006	27
10003839	33	10004602	41	10005007	27
10004200	85	10004603	41	10005008	27
10004201	85	10004604	41	10005009	29
10004202	85	10004605	41	10005107	28
10004203	85	10004800	97	10005108	28
10004204	85	10004801	45	10005114	28
10004206	85	10004802	45	10005115	28
10004207	85	10004803	97	10005116	28
10004208	85	10004804	45	10005117	28
10004222	85	10004805	45	10005207	28
10004223	85	10004806	45	10005208	28
10004224	85	10004807	97	10005301	27
10004225	85	10004808	45	10005302	27
10004226	85	10004809	45	10005303	27

10005304	27	10006101	20	10006816	4
10005703	43	10006200	38	10006900	23
10005704	43	10006201	38	10006901	23
10005705	43	10006202	38	10006902	23
10005706	43	10006203	38	10006903	23
10005708	43	10006204	38	10006904	23
10005709	43	10006205	38	10006905	23
10005800	43	10006309	6	10006906	23
10005801	43	10006310	6	10006907	23
10005802	43	10006311	6	10006908	23
10005803	43	10006312	6	10006909	23
10005900	19	10006313	6	10007205	4
10005901	19	10006315	6	10007206	4
10005902	19	10006316	6	10007207	4
10005903	19	10006318	6	10007208	4
10005904	19	10006606	17	10007209	4
10005905	19	10006607	17	11000013	49
10005906	19	10006608	17	11000014	49
10005907	19	10006609	17	11000015	49
10005908	19	10006610	17	11000016	49
10005909	19	10006611	17	11000020	49
10005910	19	10006612	26	11000021	49
10005911	19	10006613	17	11000022	49
10005912	19	10006614	17	11000023	49
10005913	19	10006615	17	11000030	49
10005916	19	10006616	17	11000101	84
10005917	19	10006800	4	11000103	84
10005918	19	10006801	4	11000104	84
10006000	13	10006802	4	11000105	84
10006001	13	10006803	4	11000106	84
10006002	13	10006804	24	11000108	84
10006011	13	10006805	24	11000111	84
10006012	13	10006806	24	11000201	86
10006020	13	10006807	24	11000202	86
10006021	13	10006808	24	11000205	86
10006022	13	10006811	4	11000206	86
10006023	13	10006813	4	11000207	86
10006030	13	10006814	4	11000208	86
10006100	20	10006815	4	11000210	86

11000214	86	11000823	52	11000933	70
11000215	86	11000813	84	11000934	70
11000221	86	11000816	84	11001021	52
11000222	86	11000817	84	11001022	52
11000226	86	11000819	84	11001023	52
11000227	86	11000820	84	11001107	55
11000231	86	11000821	84	11001109	55
11000232	86	11000822	84	11001110	55
11000235	42	11000823	83	11001111	55
11000236	86	11000824	83	11001112	55
11000237	86	11000826	84	11001114	55
11000238	86	11000827	84	11001115	55
11000239	86	11000832	84	11001200	51
11000241	86	11000833	84	11001201	51
11000242	42	11000839	83	11001202	51
11000244	42	11000840	83	11001203	51
11000245	42	11000842	84	11001204	51
11000246	86	11000843	84	11001205	51
11000247	86	11000844	84	11001206	51
11000248	86	11000845	84	11001300	83
11000249	86	11000846	84	11001301	83
11000250	42	11000847	84	11001302	83
11000252	86	11000848	84	11001309	83
11000401	79	11000849	84	11001310	83
11000402	79	11000850	84	11001313	83
11000403	79	11000900	70	11001501	47
11000504	83	11000902	70	11001502	47
11000600	52	11000904	70	11001503	47
11000601	52	11000906	70	11001504	47
11000602	52	11000907	70	11001505	47
11000603	52	11000910	70	11001506	47
11000609	52	11000911	70	11001507	48
11000610	52	11000912	70	11001508	48
11000611	52	11000913	70	11001509	47
11000615	52	11000914	70	11001510	47
11000616	52	11000915	70	11001511	47
11000620	52	11000930	70	11001512	47
11000621	52	11000931	70	11001513	47
11000622	52	11000932	70	11001514	48

11001515	48	11001601	52	11005437	81
11001516	48	11001602	52	11005438	74
11001517	48	11001603	52	11005441	73
11001518	48	11001604	52	11005442	74
11001520	48	11001605	52	11005443	74
11001521	48	11001606	52	11005444	79
11001522	48	11001607	52	11005445	77
11001527	47	11001608	52	11005446	73
11001529	48	11001609	52	11005447	73
11001530	48	11001610	52	11005449	77
11001531	47	11001611	52	11005450	75
11001532	47	11001702	50	11005451	75
11001533	47	11001703	50	11005452	75
11001534	47	11002200	58	11005453	75
11001535	47	11002201	58	11005454	75
11001536	47	11005400	73	11005455	75
11001537	49	11005401	74	11005456	74
11001538	49	11005403	74	11005457	74
11001539	49	11005404	74	11005458	81
11001540	49	11005409	74	11005459	81
11001541	49	11005410	74	11005460	77
11001542	49	11005411	74	11005461	77
11001544	48	11005412	73	11005462	81
11001545	48	11005414	73	11005463	73
11001546	48	11005416	77	11005464	73
11001549	48	11005420	77	11005465	73
11001550	51	11005422	77	11005466	73
11001551	51	11005423	77	11005467	73
11001552	51	11005424	77	11005468	73
11001553	51	11005426	81	11005469	73
11001554	51	11005427	73	11005470	73
11001555	51	11005428	73	11005471	74
11001556	51	11005429	73	11005472	79
11001570	48	11005430	74	11005473	73
11001571	48	11005431	74	11005474	73
11001572	48	11005432	81	11005475	74
11001573	48	11005433	73	11005476	74
11001574	48	11005434	73	11005477	74
11001575	48	11005435	73	11005478	74

11005479	73	11005620	80	11005670	79
11005480	81	11005621	80	11005671	79
11005481	81	11005622	80	11005680	81
11005490	74	11005623	80	11005681	81
11005491	74	11005624	77	11005682	81
11005492	74	11005626	77	12000101	141
11005500	75	11005627	78	12001002	105
11005501	75	11005628	80	12001006	105
11005502	75	11005630	79	12001101	5
11005503	75	11005631	79	12001103	5
11005504	75	11005636	80	12001151	59
11005507	75	11005637	80	12001152	59
11005508	75	11005638	79	21001153	59
11005509	75	11005639	79	12001321	62
11005510	75	11005640	79	12001322	62
11005511	75	11005643	80	12001323	61
11005512	75	11005644	80	12001324	61
11005513	75	11005645	80	12001325	61
11005520	75	11005646	80	12001326	62
11005521	75	11005647	80	12001328	62
11005522	75	11005648	80	12001329	62
11005523	75	11005649	79	12001330	62
11005524	75	11005652	80	12001331	62
11005525	75	11005653	80	12001336	61
11005526	75	11005654	79	12001337	62
11005530	76	11005655	80	12001362	130
11005531	76	11005656	79	12001363	130
11005532	76	11005657	79	12001364	130
11005600	80	11005658	80	12001365	130
11005606	79	11005659	80	12001366	130
11005607	79	11005661	80	12001367	130
11005609	78	11005662	80	12001368	129
11005610	78	11005663	80	12001369	129
11005612	79	11005664	80	12001370	129
11005613	79	11005665	80	12001371	129
11005614	80	11005666	79	12001372	129
11005615	80	11005667	79	12001373	129
11005616	80	11005668	79	12001374	129
11005617	80	11005669	79	12001375	129

12001377	130	12001427	131	12002207	108
12001378	130	12001432	61	12002208	108
12001379	62	12001433	61	12002209	108
12001380	130	12001434	61	12002210	108
12001381	130	12001436	62	12002211	108
12001383	62	12001437	62	12002212	108
12001385	62	12001500	107	12002213	108
12001386	62	12001501	107	12002214	108
12001387	62	12001502	107	12002215	108
12001388	130	12001503	107	12002301	21
12001389	129	12001504	107	12002303	21
12001393	132	12001509	107	12002304	21
12001397	62	12001601	107	12002305	21
12001398	132	12001602	107	12002306	21
12001399	132	12001605	107	12002307	21
12001401	10	12001711	11	12002308	21
12001402	10	12001714	11	12002309	21
12001403	10	12001800	12	12002310	21
12001404	10	12001803	12	12002312	20
12001406	53	12001804	12	12002313	21
12001407	132	12001805	12	12002314	21
12001408	10	12001806	12	12002316	21
12001410	62	12001807	12	12002318	21
12001411	62	12001808	12	12002322	21
12001412	62	12001809	12	12002323	21
12001413	62	12001810	12	12002324	21
12001414	132	12001811	12	12002325	21
12001415	132	12001812	12	12002326	21
12001416	132	12001911	11	12002327	21
12001417	132	12001914	11	12002328	21
12001418	132	12002006	108	12002341	59
12001419	132	12002007	108	12002342	59
12001420	132	12002102	105	12002349	59
12001421	131	12002201	108	12002350	21
12001422	131	12002202	108	12002351	21
12001423	131	12002203	108	12002352	21
12001424	131	12002204	108	12002353	21
12001425	131	12002205	108	12002354	21
12001426	131	12002206	108	12002355	21

12002356	21	12002726	71	12002859	56
12002357	21	12002730	71	12002860	4
12002358	21	12002731	71	12002862	56
12002359	59	12002740	114	12002864	56
12002501	22	12002741	114	12002866	56
12002602	109	12002742	114	12002867	56
12002604	109	12002743	114	12002881	57
12002611	109	12002744	114	12002883	57
12002614	109	12002745	114	12002884	57
12002615	109	12002746	114	12002885	57
12002616	109	12002747	114	12002886	57
12002617	109	12002748	114	12002887	57
12002618	60	12002749	114	12002888	57
12002619	60	12002750	110	12002889	57
12002622	60	12002751	110	12002890	57
12002625	60	12002801	4	12002891	57
12002626	61	12002803	4	12002892	57
12002634	109	12002805	54	12002895	56
12002637	60	12002806	58	12002896	56
12002639	109	12002807	58	12002897	56
12002640	60	12002808	58	12002898	56
12002703	68	12002809	58	12002899	56
12002704	72	12002811	58	12002905	112
12002705	72	12002812	58	12002907	112
12002706	71	12002813	58	12002908	112
12002708	71	12002814	58	12002909	112
12002709	72	12002815	58	12002910	112
12002711	71	12002816	58	12002911	112
12002714	71	12002817	57	12002912	112
12002716	88	12002818	57	12002913	112
12002717	88	12002819	57	12002914	112
12002718	88	12002820	57	12002915	112
12002719	72	12002826	57	12002916	112
12002720	72	12002839	54	12002917	112
12002721	72	12002848	57	12002918	112
12002722	72	12002850	58	12002919	113
12002723	72	12002855	57	12002920	113
12002724	72	12002856	55	12002921	29
12002725	72	12002857	56	12002922	82

12002923	29	12002982	113	12003037	55
12002924	82	12002983	113	12003038	57
12002925	29	12002984	112	12003040	57
12002926	29	12002986	114	12003041	57
12002929	112	12002988	114	12003042	57
12002930	82	12002989	114	12003043	57
12002935	82	12002990	114	12003090	113
12002937	113	12002991	114	12003100	31
12002941	114	12002993	29	12003101	31
12002943	114	12002996	114	12003102	31
12002944	114	12002998	114	12003104	31
12002945	113	12003001	115	12003120	34
12002948	112	12003002	115	12003121	34
12002949	112	12003010	56	12003122	34
12002950	112	12003011	56	12003123	34
12002951	112	12003012	56	12003124	34
12002952	112	12003013	56	12003125	34
12002955	113	12003014	56	12003126	34
12002956	113	12003015	56	12003127	34
12002957	114	12003016	56	12003128	34
12002958	114	12003017	56	12003129	34
12002960	29	12003018	56	12003130	82
12002963	114	12003019	56	12003131	82
12002964	114	12003021	56	12003132	82
12002965	114	12003022	56	12003140	34
12002966	82	12003023	56	12003141	34
12002967	114	12003024	56	12003142	34
12002968	114	12003025	56	12003201	115
12002969	114	12003026	56	12003202	115
12002970	113	12003027	56	12003205	115
12002972	114	12003028	56	12003207	115
12002973	114	12003029	56	12003209	115
12002974	114	12003030	56	12003211	115
12002975	114	12003031	56	12003212	115
12002976	113	12003032	56	12003213	115
12002977	114	12003033	56	12003214	115
12002978	114	12003034	58	12003215	115
12002979	113	12003035	58	12003301	34
12002981	113	12003036	55	12003302	34

12003303	34	12003503	37	12004600	122
12003304	34	12003504	37	12004601	122
12003305	34	12003604	36	12004602	122
12003306	34	12003609	32	12004603	122
12003307	34	12003610	32	12004604	122
12003309	34	12003701	37	12004605	122
12003312	34	12003702	37	12004606	122
12003314	34	12003704	37	12004607	122
12003315	34	12003705	37	12004608	122
12003316	34	12003706	37	12004609	122
12003318	34	12003707	37	12004610	122
12003321	34	12003708	37	12004611	122
12003322	34	12003801	119	12004612	122
12003323	34	12003802	119	12004613	122
12003332	34	12003803	119	12004614	122
12003402	36	12003804	119	12004615	122
12003403	36	12003805	119	12004616	122
12003405	36	12003806	119	12004617	122
12003407	37	12003807	119	12004618	122
12003408	36	12003808	119	12004619	122
12003409	36	12003810	74	12004620	122
12003410	36	12004006	118	12004621	122
12003412	36	12004016	118	12004622	122
12003416	35	12004018	118	12004623	122
12003417	35	12004192	118	12004624	122
12003418	36	12004201	120	12004625	122
12003419	36	12004203	120	12004626	122
12003421	35	12004204	120	12004627	122
12003423	36	12004205	120	12004628	122
12003424	36	12004301	120	12004629	122
12003425	36	12004304	120	12004630	122
12003430	35	12004305	120	12004631	122
12003431	35	12004306	120	12004632	122
12003432	35	12004420	72	12004633	122
12003433	35	12004502	121	12004634	122
12003434	35	12004503	121	12004635	122
12003435	35	12004515	108	12004701	42
12003501	37	12004518	121	12004702	42
12003502	37	12004523	95	12004703	42

12004704	42	12005212	125	12005412	91
12004705	42	12005213	125	12005414	124
12004706	42	12005216	125	12005416	124
12004707	42	12005217	125	12005418	94
12004730	42	12005218	124	12005419	91
12004731	42	12005300	91	12005420	124
12004732	42	12005301	89	12005421	124
12004733	42	12005302	89	12005422	124
12004734	42	12005304	94	12005479	74
12004735	42	12005305	89	12005501	28
12004736	42	12005306	90	12005601	22
12004801	53	12005307	90	12005702	142
12004802	53	12005308	90	12005801	142
12004803	53	12005309	90	12005900	31
12004804	53	12005310	88	12005901	31
12004806	53	12005311	94	12005902	31
12004807	53	12005312	90	12006003	38
12004808	53	12005316	92	12006004	38
12005001	92	12005317	93	12006005	38
12005002	92	12005318	93	12006101	50
12005003	92	12005319	93	12006102	50
12005008	90	12005320	93	12006103	98
12005010	94	12005321	93	12006200	78
12005011	94	12005322	93	12006201	82
12005100	53	12005323	93	12006209	54
12005102	91	12005324	93	12006220	82
12005105	91	12005325	93	12006224	78
12005107	125	12005327	89	12006248	157
12005120	54	12005328	89	12006252	156
12005200	125	12005334	91	12006315	156
12005201	125	12005335	92	12006317	156
12005202	125	12005336	92	12006318	156
12005203	125	12005400	124	12006330	78
12005204	125	12005401	93	12006331	78
12005206	125	12005402	93	12006332	78
12005208	125	12005403	134	12006337	156
12005209	125	12005405	93	12006338	156
12005210	125	12005407	93	12006341	82
12005211	125	12005411	124	12006346	82

12006400	119	12006709	103	12007056	154
12006401	119	12006710	103	12007057	154
12006402	119	12006713	87	12007058	154
12006403	119	12006714	87	12007059	155
12006504	145	12006715	103	12007060	154
12006605	69	12006716	103	12007061	154
12006607	69	12006717	87	12007062	154
12006608	69	12006718	87	12007063	154
12006609	69	12006720	123	12007064	154
12006610	69	12006721	123	12007065	154
12006614	25	12006723	87	12007066	154
12006615	69	12006724	87	12007067	154
12006618	69	12006725	87	12007068	155
12006619	69	12006726	87	12007069	155
12006620	69	12006727	87	12007070	153
12006622	69	12006902	157	12007071	153
12006623	69	12006931	157	12007072	153
12006629	69	12007001	105	12007073	153
12006630	69	12007006	155	12007074	153
12006631	69	12007007	155	12007075	153
12006632	69	12007008	155	12007076	153
12006633	69	12007009	155	12007077	153
12006634	69	12007034	154	12007078	153
12006635	69	12007035	154	12007079	155
12006636	69	12007036	154	12007080	153
12006637	69	12007037	154	12007081	153
12006638	69	12007038	154	12007082	153
12006639	69	12007039	154	12007083	153
12006640	69	12007043	154	12007084	153
12006641	69	12007044	154	12007085	153
12006642	69	12007045	154	12007086	153
12006643	69	12007046	154	12007087	153
12006655	25	12007047	154	12007088	153
12006656	25	12007048	154	12007089	155
12006657	25	12007049	154	12007090	152
12006658	25	12007050	157	12007091	152
12006704	87	12007051	157	12007092	152
12006706	103	12007054	154	12007093	152
12006707	123	12007055	154	12007094	152

12007095	152	12007133	150	12007172	148
12007096	155	12007134	150	12007173	149
12007097	155	12007135	150	12007174	149
12007098	155	12007136	150	12007175	149
12007099	155	12007137	150	12007176	149
12007100	122	12007138	150	12007177	149
12007101	155	12007139	150	12007178	149
12007101	155	12007140	151	12007179	149
12007102	152	12007141	151	12007180	149
12007103	152	12007142	151	12007190	152
12007104	152	12007143	151	12007200	39
12007105	152	12007144	151	12007207	39
12007106	152	12007145	151	12007210	39
12007107	149	12007146	151	12007214	39
12007108	149	12007147	151	12007223	39
12007109	149	12007148	151	12007224	39
12007110	152	12007149	151	12007225	39
12007111	152	12007150	155	12007226	39
12007112	152	12007151	155	12007229	39
12007113	152	12007152	155	12007232	39
12007114	152	12007153	155	12007233	39
12007115	152	12007154	155	12007234	39
12007116	152	12007155	155	12007235	39
12007117	152	12007156	155	12007236	39
12007118	152	12007157	155	12007240	39
12007119	152	12007158	155	12007300	111
12007120	148	12007159	155	12007302	111
12007121	148	12007160	155	12007304	111
12007122	148	12007161	155	12007307	111
12007123	148	12007162	150	12007309	111
12007124	148	12007163	150	12007314	111
12007125	148	12007164	150	12007315	111
12007126	148	12007165	150	12007316	111
12007127	148	12007166	151	12007317	111
12007128	149	12007167	151	12007318	111
12007129	148	12007168	151	12007320	66
12007130	150	12007169	151	12007321	66
12007131	150	12007170	148	12007322	66
12007132	150	12007171	148	12007323	111

12007325	111	12009023	50	12009205	123
12007326	111	12009025	105	12009206	123
12007331	111	12009031	47	12009207	123
12007332	65	12009032	47	12009208	123
12007333	111	12009042	67	12009224	105
12007335	65	12009043	113	12009231	61
12007337	66	12009056	113	12009310	49
12007338	111	12009066	113	12009315	49
12007340	66	12009067	105	12009316	49
12007342	66	12009068	105	12009317	49
12007343	66	12009069	105	12009318	49
12007344	66	12009071	65	12009319	49
12007345	66	12009072	65	12009320	88
12007346	66	12009073	65	12009321	88
12007401	10	12009077	67	12009322	88
12007505	13	12009078	47	12009323	88
12007506	13	12009079	47	12009328	88
12007507	13	12009082	67	12009330	113
12007508	13	12009083	47	12009331	113
12007705	70	12009087	83	12009332	113
12007859	52	12009090	50	12009333	113
12007860	52	12009091	50	12009334	113
12007861	52	12009092	47	12009335	113
12007862	52	12009093	47	12009336	113
12007863	52	12009094	50	12009337	113
12007882	47	12009098	61	12009338	113
12007887	109	12009099	61	12009339	113
12007901	120	12009110	67	12009341	113
12007902	120	12009111	67	12009342	113
12007903	120	12009112	67	12009343	113
12007904	120	12009113	67	12009344	113
12007905	120	12009114	67	12009345	113
12007906	120	12009137	113	12009346	113
12007907	120	12009139	105	12009363	50
12007908	120	12009150	60	12009364	50
12007914	120	12009158	83	12009365	50
12008300	65	12009161	83	12009366	50
12008319	115	12009170	47	12009367	50
12009020	83	12009204	123	12009368	50

12009379	113	12011329	67	13000000	100
12009391	60	12011332	110	13000001	100
12009422	113	12011333	110	13000002	100
12010000	5	12011334	110	13000003	100
12010001	5	12011340	106	13000004	100
12010303	44	12011341	106	13000005	100
12010304	44	12011342	106	13000006	100
12010507	10	12011343	106	13000007	100
12011205	68	12011350	67	13000009	100
12011209	68	12011351	67	13000102	101
12011210	68	12011352	67	13000103	101
12011211	68	12011353	67	13000104	101
12011212	68	12011354	67	13000105	101
12011213	68	12011355	67	13000106	101
12011214	68	12011356	67	13000107	101
12011215	68	12011357	67	13000108	101
12011216	68	12011358	67	13000109	101
12011217	68	12011359	67	13000110	101
12011302	106	12011360	67	13000111	101
12011303	106	12011361	67	13000124	101
12011307	110	12011362	67	13000202	100
12011310	67	12011363	67	13000205	100
12011311	67	12011364	67	13000206	100
12011312	67	12011365	67	13000207	100
12011313	67	12011366	67	13000208	100
12011314	67	12011367	67	13000209	100
12011315	67	12011370	67	13000300	102
12011316	67	12011371	67	13000301	102
12011317	67	12011380	118	13000302	102
12011318	67	12011381	118	13000303	102
12011319	67	12011400	51	13000304	102
12011320	67	12026260	54	13000305	102
12011321	85	12026261	54	13000306	102
12011322	67	12026262	54	13000309	102
12011323	134	12026263	54	13000311	102
12011324	134	12026264	54	13000312	102
12011325	134	12026265	54	13000313	102
12011327	67	12026267	54	13000318	102
12011328	67	12026268	54	13000319	102

13000320	102	13001005	95
13000321	102	13001006	95
13000322	102	14001316	144
13000323	102	14002302	144
13000324	102	14004101	144
13000326	102	14004215	144
13000327	102	14004300	144
13000328	102	14004401	144
13000329	102	14004403	144
13000334	102	14004502	144
13000335	102	14004606	145
13000407	103	14004608	144
13000408	103	14004611	144
13000409	103	14004702	145
13000410	103	14004705	145
13000411	103	14004802	143
13000412	103	14004902	145
13000500	98	14005006	145
13000501	98	14005202	145
13000502	98	14005203	145
13000503	98	14005302	144
13000504	98	14005304	144
13000605	97	14005402	145
13000606	97	14005405	145
13000607	97	14005505	145
13000608	97	14005550	145
13000700	97	14005604	145
13000701	97	14005605	110
13000702	97	14005703	145
13000703	97	14005709	145
13000704	97	14005806	145
13000705	97	14005901	145
13000800	99	14006011	145
13000801	99	14006105	145
13000802	99	14006217	145
13000804	99	14006305	145
13000900	99	14006607	145
13000901	99	14006702	145
13001004	95	14006801	145

14007100	145	18000745	117
14007301	145	18000746	117
14007503	145	18000747	117
14007801	145	18000749	117
14007903	145	18000751	117
14007905	145	18000755	116
14008007	145	18000756	116
14009605	144	18000757	116
14010800	145	18000758	116
14016302	144	18000759	116
14016401	144	18000760	116
14016405	144	18000765	116
14027002	145	18000792	116
14031902	145	18000800	160
15000103	143	18000808	160
18000101	125	18001400	160
18000103	94	18001401	160
18000201	161	18001402	160
18000405	160	18001403	160
18000500	159	18001404	161
18000501	159	18001405	161
18000505	159	18001406	161
18000506	159	18001440	161
18000510	159	21000503	3
18000513	159	21000504	3
18000728	116	21000594	3
18000729	116	21000606	133
18000731	116	21000608	133
18000732	116	21000704	135
18000733	116	21000770	136
18000734	116	21000802	134
18000735	116	21000803	76
18000736	116	21000804	76
18000739	116	21000901	137
18000740	117	21000902	137
18000741	117	21001021	138
18000742	117	21001100	138
18000743	117	21001102	139
18000744	117	21001105	139

21001107	138	25000206	64
21001302	127	25000207	64
21001306	128	25000208	64
21001307	128	25000209	64
21001310	127	25000213	64
21001414	134	25000215	64
21001500	128	25000216	64
21001501	129	25000220	64
21001607	26	25000221	63
21001615	26	25000224	64
21001643	128	25000230	64
21001667	26	25000238	64
21002801	137	25000241	64
21004901	63	25000243	64
21004903	63	25000244	64
23000400	144	25000245	64
23000509	145	25001000	159
23001006	145	25001036	161
23001200	145	25001050	160
23001210	145	25002220	128
23001308	144		
23001310	145		
23001311	145		
23001321	144		
23001327	145		
25000114	63		
25000115	63		
25000116	63		
25000145	63		
25000146	63		
25000147	63		
25000148	63		
25000149	63		
25000200	64		
25000201	64		
25000202	64		
25000203	64		
25000204	64		
25000205	64		